



Solar-Log Base Handbuch 6.x

Solar-Log Base

Herausgeber:
Solar-Log GmbH
Fuhrmannstr. 9
72351 Geislingen-Binsdorf
Deutschland

E-Mail: info@solar-log.com
Kontakt: <https://www.solar-log.com>

Technischer Support:
Endkunden und nicht geschulte Installateure
Tel.: 0900 1737564*

Installationsfragen bei geschulten Installateuren und Solar-Log™ Partnern sowie bei Service und Planungsanfragen
Tel.: +49 (0)7428/4089-300

*0,59 Euro je angefangene Minute für Anrufe aus dem deutschen Festnetz, Mobilfunkpreise können abweichen.

Die Solar-Log™ Handbuch-Orientierung

Firmware 5	Solar-Log Base-Handbuch
	Solar-Log Komponenten-Anschluss Handbuch
	Solar-Log Smart-Energy Handbuch
Firmware 6	Solar-Log Base-Handbuch
	Solar-Log Komponenten-Anschluss Handbuch 
	Solar-Log Smart-Energy Handbuch 
	Solar-Log Zähler-Anschluss Handbuch 
	Solar-Log PM-Steuerung Handbuch 

Geöffnetes Handbuch

Weitere Handbücher

Inhaltsverzeichnis

1	Einleitung	10
2	Sicherheitshinweise	11
2.1	Gefahrenklassen	11
3	Strombetrieb	12
4	Lieferumfang und Montage.....	13
5	Anschlüsse Solar-Log Base	15
5.1	Anschlüsse Solar-Log Base - Oberseite	15
5.2	LED's Solar-Log Base.....	16
5.3	Anschlüsse Solar-Log Base - Unterseite	17
6	Belegung und Verkabelung der Anschlüsse	18
6.1	Hinweise zur Verkabelung	18
6.2	PIN-Belegung allgemein	19
7	Solar-Log MOD I/O.....	20
7.1	Verbindung Solar-Log Base - Solar-Log MOD I/O.....	20
7.2	PIN-Belegung Solar-Log MOD I/O allgemein	21
7.3	LEDs Solar-Log MOD I/O	21
8	Solar-Log MOD 485	23
8.1	Verbindung Solar-Log Base - Solar-Log MOD 485.....	23
8.2	Anschlüsse Solar-Log MOD 485 - Oberseite	24
8.3	Untere Anschlüsse Solar-Log MOD 485	26
9	Kombinationmöglichkeit Solar-Log Base und Erweiterungsmodule	27

9.1	Kombination Solar-Log Base - Solar-Log MOD I/O und Solar-Log MOD 485.....	27
10	Wechselrichter anschließen	29
10.1	Wechselrichter und Solar-Log Base stromlos schalten.....	29
11	Komponenten	30
11.1	Ünterstützte Komponenten.....	30
12	Sonstige Anschlüsse	31
12.1	USB	31
13	Inbetriebnahme	32
13.1	Solar-Log Base mit dem Netzwerk/PC verbinden.....	32
13.2	Erstinbetriebnahme des Solar-Log Base.....	33
13.3	Solar-Log™-Tausch.....	34
13.4	Komponenten-Tausch	34
13.5	Hinzufügen neuer Komponenten	34
14	Hauptmenü aufrufen.....	35
14.1	Bedienung des Hauptmenüs des Solar-Log Base.....	38
14.1.1	Bedienelemente.....	39
14.2	Erklärung der Bezeichnungen des Hauptmenüs.....	40
14.2.1	Kopfleiste	40
14.2.2	Linke Navigation.....	40
14.2.3	Konfigurationsseite.....	40
14.2.4	Menü Login-Bereich.....	41
14.2.5	Ausblendpfeile.....	43
14.2.6	Neue Firmware.....	43
14.2.7	Installationsmodus	45
14.3	Konfiguration des Solar-Log™ mit dem Konfigurations-Assistenten.....	47
14.3.1	Manuelle Konfiguration des Solar-Log Base.....	54
15	Hauptmenü	55
15.1	Virtuelles LCD-Display (VLCD-Display).....	55
15.2	Bedeutung der Symbole am Virtuellen LCD-Display (VLCD-Display).....	56
15.3	Fehlermeldungen.....	57
15.4	Normalbetrieb.....	57
15.5	Konfiguration.....	58
15.5.1	Netzwerk.....	58

15.5.2 Ethernet.....	59
15.5.3 Schnittstelle ETH 1	61
15.5.4 Schnittstelle ETH 2	62
15.5.5 Proxy.....	63
15.6 Internet.....	64
15.6.1 Portal	64
15.6.2 Export (nur mit Lizenz)	66
15.7 Konfiguration der angeschlossenen Geräte	68
15.8 Gerätedefinition	68
15.8.1 Gerätedefinition mit dem Erweiterungsmodul - Solar-Log MOD 485	71
15.8.2 Geräte-Erkennung.....	72
15.8.3 Geräte-Konfiguration.....	73
15.8.4 Allgemeines zum Pac-Korrekturfaktor	74
15.8.5 Stromzähler konfigurieren.....	75
15.8.6 Sensoren konfigurieren.....	76
15.8.7 Batterie konfigurieren	76
15.8.8 AC-ELWA-E konfigurieren.....	77
15.8.9 IDM-Wärmepumpe konfigurieren	78
15.8.10 Keba-Stromladestation konfigurieren	79
15.8.11 Modulfeld, Leistung & Bezeichnung	80
15.9 Konfiguration der Anlagendaten.....	82
15.9.1 Allgemein	82
15.9.2 Anlagengruppen.....	82
15.9.3 Grafik	83
15.9.4 Prognosedaten der PV-Anlage definieren.....	83
16 Smart Energy.....	85
17 Einspeisemanagement	86
18 Direktvermarktung	87
19 Daten.....	88
19.1 Anfangsbestand	88
19.2 Datenkorrektur.....	89
19.3 Systemsicherung.....	89
19.4 Datensicherung	91
19.5 Zurücksetzen	93
20 System konfigurieren.....	94
20.1 Zugangskontrolle	94

20.2	HTTPS	95
20.3	Sprache/Land/Zeit.....	96
20.4	Lizenzen	97
20.5	Firmware	99

21 Menüpunkt Diagnose 101

21.1	Wechselrichter-Diagnose	101
21.1.1	Wechselrichter-Details	102
21.1.2	Tracker-Vergleich	103
21.1.3	Modulfeld-Vergleich.....	104
21.2	Batterie-Diagnose	105
21.2.1	Aktuelle Messwerte.....	105
21.2.2	Lade-Historie 1 Tag.....	106
21.2.3	Lade-Historie 7 Tage.....	107
21.2.4	Bilanz	108
21.3	Ereignisprotokoll abrufen	109
21.4	Einspeisemanagement aufrufen.....	110
21.4.1	Erklärung der Werte im Abschnitt Leistungsreduzierung.....	111
21.4.2	Erklärung der Symbole in der Spalte Einspeiseleistung (%DC):	114
21.4.3	Erklärung der Werte im Abschnitt Blindleistungssteuerung	114
21.4.4	Abschnitt Einspeisepunktbilanz	117
21.4.5	Abschnitt PM-Historie.....	118
21.5	Komponenten aufrufen	119
21.5.1	RS485 Busanalyse	119
21.5.2	Erweiterungsmodul - Solar-Log MOD I/O	121
21.5.3	Erweiterungsmodul - Solar-Log MOD 485	123
21.5.4	S0-Zähler (sichtbar bei angeschlossenem Zähler)	125
21.5.5	Funkpaket (sichtbar bei aktiviertem Funkpaket).....	126
21.6	SCB Monitor aufrufen (nur bei aktiver SCB, Installationsmodus / Lizenz).....	127
21.7	Smart Energy	128
21.7.1	Erklärungen der Begriffe.....	128
21.7.2	Abschnitt Historie.....	130
21.7.3	Abschnitt Simulation.....	132
21.8	Support aufrufen	134

22 Menüpunkt Ertragsdaten 135

22.1	Momentanwerte	135
22.1.1	Energiefluss	137
22.1.2	Tabelle	138
22.2	Erzeugung	139
22.2.1	Tagesansicht.....	140
22.2.2	Monats-Ansicht	142
22.2.3	Jahres-Ansicht.....	144
22.2.4	Gesamt-Ansicht	145
22.3	Verbrauch (nur bei angeschlossenem Verbrauchszähler).....	146
22.4	Bilanz	151
22.4.1	Tages-Bilanz.....	153

22.4.2 Monats-Bilanz.....	154
22.4.3 Jahres-Bilanz.....	155
22.4.4 Gesamt-Bilanz.....	156
22.5 Sensor (nur bei angeschlossenem Sensor).....	157

23 Displaydefinition..... 158

23.1 Allgemeine Bedienung des Displays.....	158
23.2 Werte.....	159
23.3 Status.....	160
23.4 Konfiguration.....	161
23.5 Installation.....	162
23.6 QR-Code.....	163
23.7 LED's Solar-Log Base.....	164

24 Störungen..... 165

24.1 Fehlermeldungen.....	165
24.1.1 Fehlermeldungen Uhrzeit.....	165
24.1.2 Fehlermeldungen Internet.....	165
24.1.3 Fehlermeldungen Einspeisemanagement.....	166
24.1.4 Fehlermeldungen Portalübertragung.....	167

25 Reinigung und Pflege..... 168

25.1 Reinigungshinweise.....	168
25.2 Pflegehinweise.....	168

26 Entsorgung..... 169

27 Anhang..... 170

27.1 Internet-Ports.....	170
27.2 Anschlussbeispiele für Rundsteuerempfänger.....	171
27.2.1 Variante mit 4 Relais (ENBW >100kWp).....	172
27.2.2 Variante mit 2 Relais.....	174
27.2.3 Variante mit 3 Relais.....	176
27.2.4 Variante mit 5 Relais (incl. Not-Aus).....	178
27.3 Digitale Schnittstellen.....	180
27.3.1 Modbus TCP.....	180
27.3.2 Offene JSON Schnittstelle.....	182

28 Maße..... 184

29 Abbildungsverzeichnis..... 185

1 Einleitung

Dieses Handbuch richtet sich an Solarteure und Elektrofachkräfte sowie an Benutzer des Solar-Log Base. Die Installation und Inbetriebnahme der Komponenten darf nur von ausgebildeten Elektro-Fachkräften vorgenommen werden. Siehe dazu Kapitel 2 „Sicherheitshinweise“.

Die Verkabelung der einzelnen Zusatz-Geräte wird im Komponenten-Anschluss Handbuch detailliert beschrieben. Zu finden im [Download-Bereich](#) unserer Homepage.

Die ausführenden Personen (Installation, Bedienung und Wartung) müssen das Handbuch vollständig gelesen und vollständig verstanden haben.

Die Dokumentationen zu unseren Produkten werden ständig aktualisiert und erweitert. Die jeweils aktuellste Version der Dokumente stellen wir im Downloadbereich unserer Homepage <https://www.solar-log.com/support/downloadbereich> zur Verfügung.

Die Beschreibungen in diesem Handbuch beziehen sich auf die Firmware-Version 6.x

Hinweis



Firmware:

Aufgrund etwaiger Umstände (Lagerung beim Händler usw.) ist es möglich, dass die Firmware-Version des Solar-Log™ bei der Auslieferung nicht mehr dem neuesten Stand entspricht. Es wird daher empfohlen vor der Montage des Solar-Log™-Gerätes die Firmware, mit der aktuellsten Version auf unserer Homepage, abzugleichen und gegebenenfalls zu aktualisieren. Nutzen Sie hierzu bitte, die Update-Funktion des Solar-Log™ Konfigurationsassistenten. (Siehe Kapitel: „Konfiguration des Solar-Log™ mit dem Konfigurations-Assistenten“)

2 Sicherheitshinweise

Zum Schutz von Personen, des Gerätes selbst oder anderer Einrichtungen sind folgende Punkte vor dem Umgang mit dem Produkt zu beachten:

- Der Inhalt dieses Handbuchs.
- Die Sicherheitshinweise.
- Am Produkt angebrachte Warn- und Typschilder.

Hinweis:

Alle in dieser Anleitung beschriebenen Tätigkeiten zur Verkabelung und Arbeiten an den einzelnen Komponenten dürfen nur speziell dafür ausgebildete Elektrofachkräfte ausführen. Auch Reparaturen dürfen nur von Fachpersonal oder vom Hersteller selbst durchgeführt werden.

Für Sach- und Personenschäden sowie Betriebsstörungen und deren Auswirkungen, die aus der Nichtbeachtung der Produktdokumentation herrühren, schließt die Firma Solar-Log GmbH jegliche Haftung aus.

2.1 Gefahrenklassen

Sicherheitshinweise sind in diesem Dokument mit standardisierter Darstellung und Symbolen wiedergegeben. Abhängig von der Wahrscheinlichkeit des Eintretens und der Schwere der Folge werden zwei Gefahrenklassen verwendet:

Gefahr



Hinweis auf eine unmittelbare Gefahr für den Menschen.
Wird bei Nichtbeachtung zu irreversiblen Verletzungen oder Tod führen.

Vorsicht



Hinweis auf eine erkennbare Gefahr für den Menschen oder auf möglichen Sachschaden.
Kann bei Nichtbeachtung zu irreversiblen Verletzungen oder zu Sachschaden führen.

3 Strombetrieb

Gefahr



Lebensgefahr durch Stromschlag beim Öffnen von Wechselrichtern!

Niemals das Gehäuse eines Wechselrichters öffnen, wenn er unter Spannung steht.
Siehe Wechselrichter stromlos schalten.

Beachten Sie unbedingt die Installations- und Sicherheitshinweise in den Anleitungen der jeweiligen Wechselrichter.

Gefahr



Bei Inbetriebnahme des Netzteils im betauten Zustand besteht Lebensgefahr!

Wird das Netzteil unmittelbar von einer kalten Umgebung in eine warme Umgebung gebracht, kann es zur Betauung kommen.

Warten Sie ab, bis ein Temperatenausgleich stattgefunden hat.

Vorsicht



Beschädigung elektronischer Bauteile in Wechselrichtern und auf Schnittstellenkarten durch elektrostatische Entladung!

Vermeiden Sie Berührungen mit Bauteilanschlüssen und Steckkontakten.

Erden Sie sich bevor Sie das Bauteil in die Hand nehmen, indem Sie PE oder ein unlackiertes Gehäuseeteil des Wechselrichters anfassen.

Vorsicht



Beschädigung elektronischer Bauteile des Solar-Log™ bei Verkabelung des Solar-Log™! Solar-Log™ von Stromzufuhr trennen.

Vorsicht



Gefahr des elektrischen Schlags!

Gerät nicht benutzen, wenn das Gehäuse des externen Steckernetzteils beschädigt ist. Ein beschädigtes Steckernetzteil muss durch ein Steckernetzteil vom gleichen Typ ersetzt werden, um Gefahr zu vermeiden

Vorsicht



Der Solar-Log™ darf nur in geschlossenen Räumen verwendet werden.

Das Gerät verfügt über die Schutzklasse IP20.

4 Lieferumfang und Montage

Prüfen Sie vor der Montage und der Installation den Verpackungsinhalt auf Vollständigkeit und auf eventuelle Beschädigungen.

Reklamieren Sie eventuelle Beschädigungen umgehend beim Spediteur und beim Händler.

Das Gerät entspricht der Schutzklasse IP20 und ist ausschließlich für die Montage in trockenen, staubfreien Innenbereichen gedacht.

Die Montage selbst kann sowohl über Wandmontage (siehe Abbildung unten) als auch über Hutschienenmontage erfolgen (siehe dazu die Maße des Solar-Log™ unter Kapitel 22 „Maße“). Der Anschluß der Stromversorgung erfolgt entweder über ein Hutschiennetzteil oder 24V-Netzteil mit Adapter.

Hinweis



Bitte beachten Sie, für die Montage erforderliches Zubehör sowie ein Netzteil ist im Lieferumfang nicht enthalten.

Hinweis



Netzteil optional *
Abhängig von der Ausgangsspannung (24V DC (+5%), bei Bedarf 12V DC (+5%)), Komponenten-Anforderung beachten.

Hinweis



Wir empfehlen die Nutzung des Solar-Log™ Netzteil (Art.N.: 256226)

* Der Solar-Log Base darf in Verbindung mit dem Spezial-Piggy Back (Art 220020) nur mit 12V DC versorgt werden. Bitte beachten Sie auch die Stromversorgung von Sensorboxen über den Bus.

Wandmontage

Um eine Wandmontage durchführen zu können, die Rastnasen an der Geräteunterseite herausziehen und mit geeignetem Zubehör an der Wand befestigen.



Abb.: Solar-Log Base ohne ausgezogene Rastnasen.



Abb.: Solar-Log Base mit ausgezogenen Rastnasen

5 Anschlüsse Solar-Log Base

5.1 Anschlüsse Solar-Log Base - Oberseite



Abb.: Anschlüsse Solar-Log Base - 2 x RS485 (A und B) oder 1 x RS422 - rechts die farbliche PIN-Belegung am Gerät

Solar-Log Base Oberseite

2 x RS485 oder 1 x RS422	Anschluss für Zubehör laut Komponenten-Anschluss Handbuch.
1 x S0	Anschluss für S0-Zähler
1 x Power	Anschluss-Pins für Stromzufuhr

Technische Daten

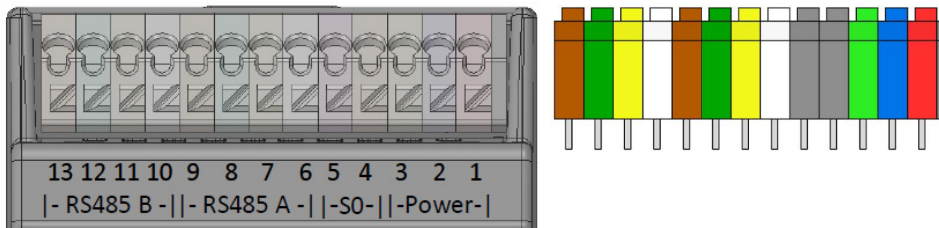
Nennspannung*	24V DC (+-5%), bei Bedarf 12V DC (+-5%)
Maximaler Leiterquerschnitt	<ul style="list-style-type: none"> ▶ 0,14 bis 1,0 mm² mit Aderendhülsen. (Aderendhülsen sollten bei Litzenkabel verwendet werden.) ▶ 0,2 bis 1,5 mm² bei Litzenkabel ▶ 0,2 bis 1,5 mm² bei fester Ader
Eigenverbrauch	< 0.5W

Hinweis



Zwischen der Schnittstellenbelegung RS485-Variante und der RS422-Variante wird automatisch per Software umgeschaltet.

* Verwenden Sie bei Installationen im US-Markt nur Netzteile mit NEC Class 2.

Farblegende

Farbe	Bedeutung
Rot	Spannungsversorgung
Blau	GND
Hellgrün	Funktionserde
Grau	Eingang S0
Weiß	Eingang (Data+, TX+/RX+, A+)
Gelb	24 V / (12V)*
Olivgrün	GND*
Braun	Ausgang (Data-, TX-/RX-, B-)

*Stromanschluss für externe Komponenten.

5.2 LED's Solar-Log Base



Abb.: Display mit LED's

Je nach Betriebszustand können die LEDs in verschiedenen Farben, durchgehend leuchten.

Normalbetrieb

Solar-Log Base - LED's (von oben nach unten)

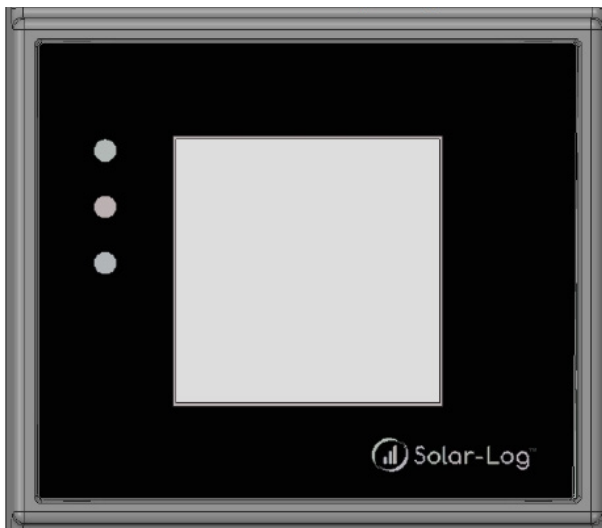
Bezeichnung	Farbe	Bedeutung
Power (oben)	leuchtet grün	Stromversorgung vorhanden.
Power (oben)	blinkt rot	Der Installationsmodus ist abgelaufen / fehlende Lizenzen.
Internet (mitte)	leuchtet rot	Keine Verbindung zum Internet. ▶ Netzwerkverkabelung überprüfen.
Internet (mitte)	leuchtet orange	Keine DNS-Auflösung.
Internet (mitte)	leuchtet grün	Internetverbindung vorhanden.
Komponenten (unten)	leuchtet rot	Verbindung zu mindestens einer Komponente verloren.
Komponenten (unten)	leuchtet grün	Normalbetrieb. Verbindung zu den Komponenten vorhanden. (Die LED leuchtet auch grün, bei keiner Sonneneinstrahlung bspw. Nachtabstaltung usw.)

5.3 Anschlüsse Solar-Log Base - Unterseite



Abb.: Anschlüsse Solar-Log 15 Base – Unterseite

Solar-Log Base - Unterseite

2 x USB	USB-Anschluss. Geeignet für USB-Sticks. Nicht für Anschluss an PC/Laptop geeignet!
2 x Netzwerk	Ethernet Netzwerkschnittstelle, 10/100MBit 1x Intern 1x Extern

Hinweis

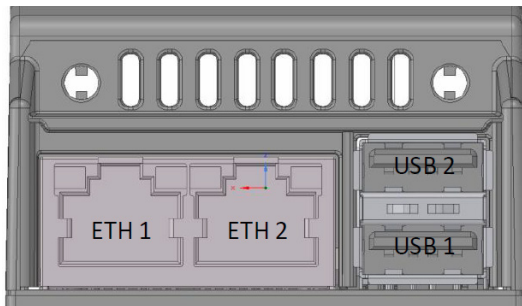

Die USB-Anschlüsse sind lediglich für USB-Sticks geeignet, nicht für den Anschluss an einen PC oder Laptop!

6 Belegung und Verkabelung der Anschlüsse

Folgende Anschlusskabel werden je nach Bedarf benötigt:

- Für den Anschluss an einen Router benötigen Sie ein Netzkabel in entsprechender Länge.
- Möchten Sie den Solar-Log™ direkt mit Ihrem PC oder Notebook verbinden, muss ein Crossover-Kabel verwendet werden.
- Kabel für den Anschluss des Solar-Log™ an den Wechselrichter.
- Fertig konfektionierte Kabelsätze, passend für die jeweiligen Wechselrichter, sind als Zubehör über unseren [Solar-Log™-Shop](#) erhältlich. Die Kabelsätze haben eine Länge von 3 m.
- Wenn Sie mehrere Wechselrichter an einen Solar-Log™ anschließen wollen, benötigen Sie passendes Kabelmaterial für die Verkabelung der Wechselrichter untereinander.
- Bei der Verkabelung mit CAT Kabel sollten die verdrehten Aderpaare verwendet werden.

6.1 Hinweise zur Verkabelung

Die Verkabelung von Wechselrichtern und Zubehör ist mit größter Sorgfalt anzufertigen. Mangelhafte Verkabelung ist die häufigste Fehlerursache bei der Inbetriebnahme von Solar-Log™.

Wir empfehlen daher dringend:

- Verkabelung mit hochwertigem Kabel.
z.B.: LIYCY $\geq 0,14\text{mm}^2$ oder Cat 6/7 SFTP,
- Bei Verkabelung im Außenbereich sind die Herstellervorgaben bzgl. UV Beständigkeit und Montageart zu beachten.
- Für längere Strecken empfehlen wir einen größeren Querschnitt.
- Verwendung von Aderendhülsen bei flexiblen Adern.
- Verdrehen der zusammengehörenden Aderpaare.
- Verdrehen der Schirmung.
- Verkabelung von PIN 1 bis PIN x.
- Verkabelung von hell nach dunkel.

Hinweis



Alle Solar-Log Base Geräte sind ab Werk terminiert. Eine Installation der Solar-Log Base Geräte kann daher nur an einem Busanfang oder -ende erfolgen.

6.2 PIN-Belegung allgemein

PIN-Belegung	Power	S ₀ IN	RS485-A/B	RS422
Pin	Belegung	-	-	-
1 (Rot)	V _{in} 24 V _{DC} / (12 V _{DC})	-	-	-
2 (Blau)	Ground	-	-	-
3 (Hellgrün)	Funktionserde	-	-	-
4 (Grau)	-	S ₀ IN +	-	-
5 (Grau)	-	S ₀ IN -	-	-
6 (Weiß)	-	-	Data+	T/RX +
7 (Gelb)	-	-	24 V / (12V)	24 V / (12V)
8 (Olivgrün)	-	-	GND	GND
9 (Braun)	-	-	Data -	T/RX -
10 (Weiß)	-	-	Data +	R/TX +
11 (Gelb)	-	-	24 V / (12V)	-
12 (Olivgrün)	-	-	GND	-
13 (Braun)	-	-	Data-	R/TX -

Hinweis



Sind an dieser Schnittstelle Wechselrichter angeschlossen, welche die RS422 Schnittstelle verwenden (z.B. Fronius, AEG, Riello), kann kein Zubehör (bspw. Zähler, Sensoren usw.) in diesem Bus eingebunden werden.

Hinweis



Zwischen der Schnittstellenbelegung RS485-Variante und der RS422-Variante wird automatisch per Software umgeschaltet.

7 Solar-Log MOD I/O

7.1 Verbindung Solar-Log Base - Solar-Log MOD I/O

Um eine Verbindung zwischen dem Solar-Log Base und dem Solar-Log MOD I/O herzustellen benutzen Sie die beiliegenden Busverbinder. (Siehe Abbildungen weiter unten)



Abb.: Solar-Log Base / Solar-Log MOD I/O ohne Busverbinder

Abb.: Solar-Log Base / Solar-Log MOD I/O mit Busverbinder

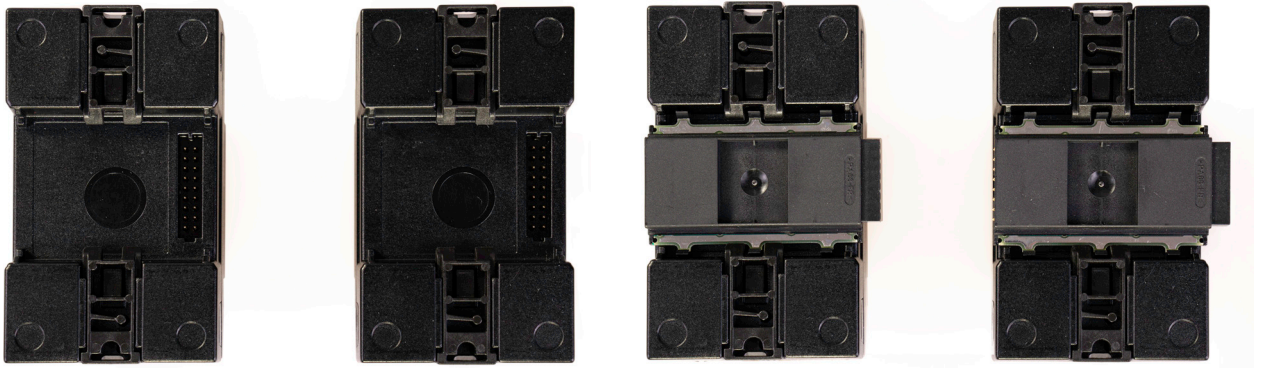

Abb.: Solar-Log Base / Solar-Log MOD I/O mit Busverbinder zusammengefügt.

Wichtig!

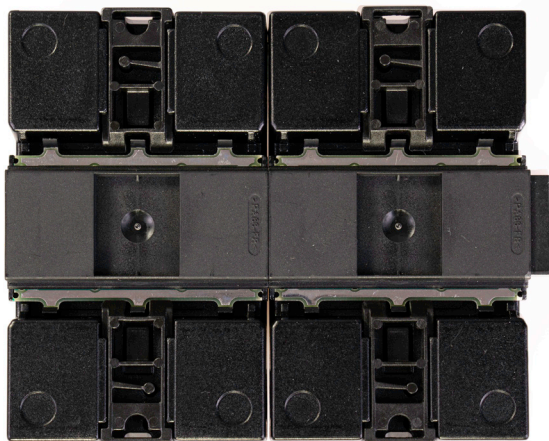

Vor der Installation des Solar-Log MOD I/O unbedingt den Solar-Log Base von der Stromzufuhr trennen!

Hinweis



Es kann nur ein Solar-Log MOD I/O an den Solar-Log Base angeschlossen werden.

7.2 PIN-Belegung Solar-Log MOD I/O allgemein

PM+

Pin	Belegung	Beschreibung
1	+24 V / (12V)	Steuerspannung für Wirkleistungssteuerung.
2	D_IN_1	Steuereingang 1
3	D_IN_2	Steuereingang 2
4	D_IN_3	Steuereingang 3
5	D_IN_4	Steuereingang 4
6	+24 V / (12V)	Steuerspannung für Blindleistungsregelung.

Hinweis



Das Solar-Log MOD I/O wird nach dem Neustart des Solar-Log Base automatisch erkannt. In der ersten Firmware-Version des Solar-Log MOD I/O kann anschließend die Verbindung zum Rundsteuerempfänger konfiguriert werden.

Siehe dazu Kapitel „Ferngesteuerte Wirkleistungsreduzierung (nur mit Zusatzmodul Solar-Log Mod I/O)“.

Hinweis



Bei einer Wandmontage, unbedingt ein Stück Hutschiene, zur Stabilisierung der Busverbinder, verwenden. Hierbei sollte auf alle Fälle darauf geachtet werden, dass eine Hutschiene TH 35 / 7,5 oder TH 35 / 15 nach IEC/EN 60715 verwendet wird.

7.3 LEDs Solar-Log MOD I/O

Je nach Betriebszustand können die LEDs in verschiedenen Farben blinken oder durchgehend leuchten (siehe Tabelle weiter unten).



Abb.: Display des Solar-Log MOD I/O mit LED's

Tabelle LEDs - Solar-Log MOD I/O

Solar-Log MOD I/O - LEDs (von oben nach unten)

Bezeichnung	Farbe	Bedeutung
Power (oben)	leuchtet grün	Das Solar-Log MOD I/O wird mit Strom versorgt.
Kommunikation (mitte)	blinkt/leuchtet grün	Eine Kommunikation mit dem Solar-Log MOD I/O findet statt.
Betriebsstatus (unten)	leuchtet rot	Das Solar-Log MOD I/O startet.
Betriebsstatus (unten)	leuchtet orange	Ein Firmwareupdate wird ausgeführt.
Betriebsstatus (unten)	leuchtet grün	Das Solar-Log MOD I/O ist betriebsbereit.
		Wichtig: Nur im betriebsbereiten Modus werden Daten ausgelesen.

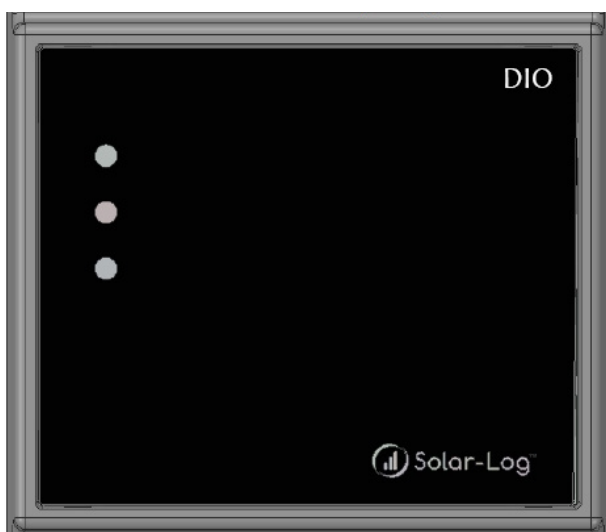
8 Solar-Log MOD 485

8.1 Verbindung Solar-Log Base - Solar-Log MOD 485

Um eine Verbindung zwischen dem Solar-Log Base und dem Solar-Log MOD 485 herzustellen benutzen Sie die beiliegenden Busverbinder. (Siehe Abbildungen weiter unten)



Abb.: Solar-Log Base / Solar-Log MOD 485 ohne Busverbinder

Abb.: Solar-Log Base / Solar-Log MOD 485 mit Busverbinder

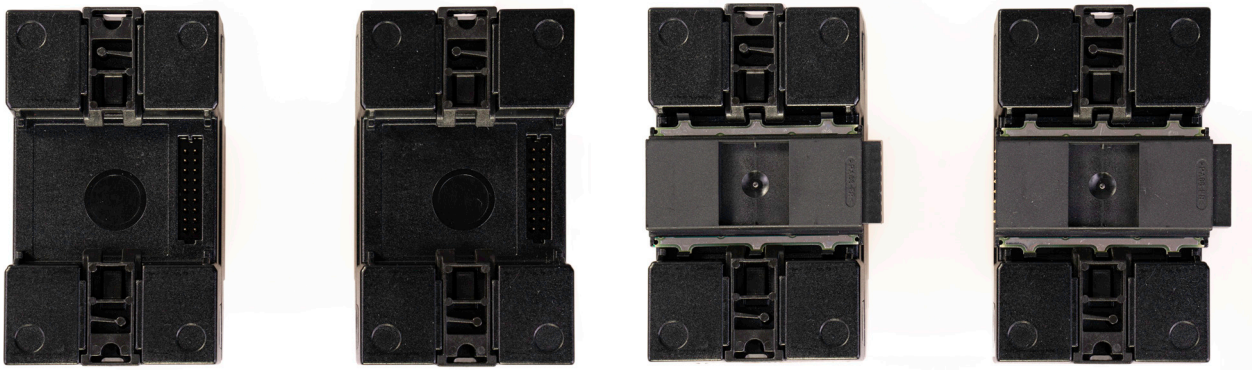

Abb.: Solar-Log Base / Solar-Log MOD 485 mit Busverbinder zusammengefügt.

Wichtig!

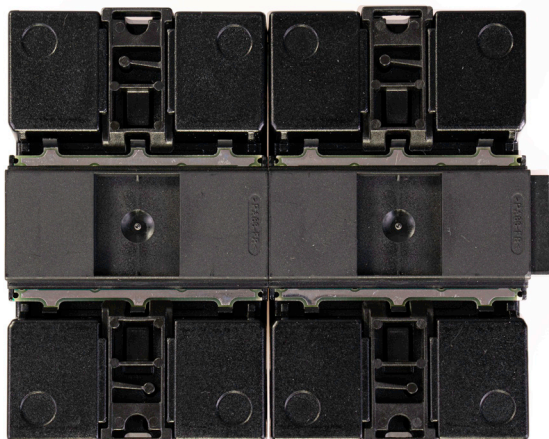

Vor der Installation des Solar-Log MOD 485 unbedingt den Solar-Log Base von der Stromzufuhr trennen!

Technische Daten

Gerätespannung	24V (+5 %), bei Bedarf 12V (+5 %)
Leiterquerschnitt	<ul style="list-style-type: none"> ▶ Eindrätiger Leiter: 0,2 bis 1,5 mm² ▶ Feindrätiger Leiter: 0,2 bis 1,5 mm² ▶ Mit Aderendhülsen: 0,14 bis 1,0 mm² (Aderendhülsen sollten bei feindrätigen Leitern verwendet werden.)
Abisolierlänge	8,5 - 9,5 mm, mit Aderendhülsen ≤ 6 mm.
Geräteleistung	2,4W
Abmessung (BxHxT) in mm	53,6 x 89,7 x 60,3

8.2 Anschlüsse Solar-Log MOD 485 - Oberseite

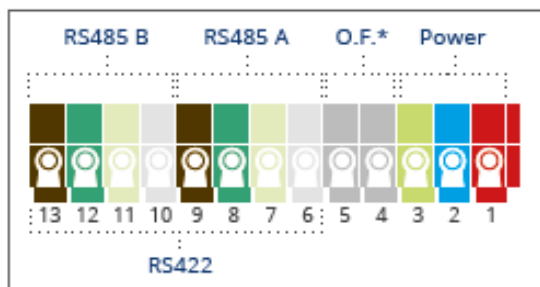

*Ohne Funktion

Abb.: Anschlüsse Solar-Log MOD 485 - 2 x RS485 (A und B) oder 1 x RS422

Solar-Log MOD 485 Oberseite

2 x RS485 oder 1 x RS422	Anschluss für Zubehör laut Komponenten-Anschluss Handbuch.
1 x Power	Anschluss-Pins für Stromzufuhr.

Hinweis



Zwischen der Schnittstellenbelegung RS485-Variante und der RS422-Variante wird automatisch per Software umgeschaltet.

Hinweis



Es kann nur ein Solar-Log MOD 485 an den Solar-Log Base angeschlossen werden.

Farblegende

Farbe	Bedeutung
Rot	Spannungsversorgung
Blau	GND
Hellgrün	Funktionserde
Weiß	Eingang (Data+, TX+/RX+, A-)
Gelb	24 V / (12V)*
Olivgrün	GND*
Braun	Ausgang (Data-, TX-/RX-, B+)

*Stromanschluss für externe Komponenten.

PIN-Belegung oben

PIN-Belegung	Power	S ₀ IN	RS485-A/B	RS422
Pin	Belegung	-	-	-
1 (Rot)	V _{in} 24 V _{DC} / (12 V _{DC})	-	-	-
2 (Blau)	Ground	-	-	-
3 (Hellgrün)	Funktionserde	-	-	-
4 (Grau)	-	S ₀ IN +	-	-
5 (Grau)	-	S ₀ IN -	-	-
6 (Weiß)	-	-	Data+	T/RX +
7 (Gelb)	-	-	24 V / (12V)	24 V / (12V)
8 (Olivgrün)	-	-	GND	GND
9 (Braun)	-	-	Data -	T/RX -
10 (Weiß)	-	-	Data +	R/TX +
11 (Gelb)	-	-	24 V / (12V)	-
12 (Olivgrün)	-	-	GND	-
13 (Braun)	-	-	Data-	R/TX -

8.3 Untere Anschlüsse Solar-Log MOD 485



Abb.: Solar-Log MOD 485 Anschlüsse - Unterseite

Solar-Log MOD 485 - Unterseite

2 x RS485 or 1 x RS422 Anschluss für Zubehör laut Komponenten-Anschluss Handbuch.

Hinweis

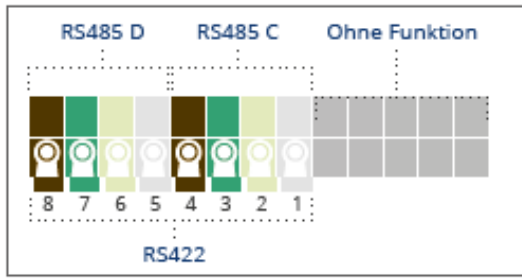

Bei einer Wandmontage, unbedingt ein Stück Hutschiene, zur Stabilisierung der Busverbinder, verwenden. Hierbei sollte auf alle Fälle darauf geachtet werden, dass eine Hutschiene TH 35 / 7,5 oder TH 35 / 15 nach IEC/EN 60715 verwendet wird.

PIN-Belegung unten

PIN-Belegung	RS485-C/D	RS422
Pin	Belegung	-
1 (Rot)	Data+	T/RX+
2 (Blau)	24 V / (12 V)	24 V / (12 V)
3 (Hellgrün)	GND	GND
4 (Grau)	Data-	T/RX-
5 (Grau)	Data+	T/RX+
6 (Weiß)	24 V / (12 V)	-
7 (Gelb)	GND	-
8 (Olivegrün)	Data-	T/RX-

9 Kombinationmöglichkeit Solar-Log Base und Erweiterungsmodule

9.1 Kombination Solar-Log Base - Solar-Log MOD I/O und Solar-Log MOD 485

485

Mit dem Solar-Log MOD I/O ist es möglich die gesamte Bandbreite der PM-Steuerung zu nutzen, während es mit dem Solar-Log MOD 485 die Möglichkeit der Schnittstellen-Erweiterung gibt (siehe dazu Kapitel Solar-Log MOD 485 weiter oben). Durch die Kombination kann der komplette Funktionsumfang der Module für den Solar-Log Base genutzt werden. (Siehe Abbildungen weiter unten)



Abb.: Kombination Solar-Log Base mit Solar-Log MOD I/O und Solar-Log MOD 485 (Verbunden - Vorderseite)



Abb.: Kombination Solar-Log Base mit Solar-Log MOD I/O und Solar-Log MOD 485 (Verbunden - Rückseite)

Hinweis



Es können jeweils nur ein Solar-Log MOD I/O und ein Solar-Log MOD 485 an den Solar-Log Base angeschlossen werden.

- ▶ Daraus ergibt sich, die oben gezeigte Kombinationsmöglichkeit.

10 Wechselrichter anschließen

Da jeder Wechselrichterhersteller unterschiedliche Verkabelungs- und Anschlussverbindungen verwendet, müssen die entsprechenden Datenkabel korrekt angepasst werden:

- Das Verkabelungsschema der Klemmleistenstecker zum Anschluss am Solar-Log™ finden Sie im Kapitel 6 „Belegung und Verkabelung der Anschlüsse“.
- Die Dokumentation zum Anschluss der von Solar-Log™ unterstützten Wechselrichter entnehmen Sie bitte dem „Komponenten-Anschluss Handbuch“ herunterzuladen unter:
<https://www.solar-log.com/de/support/downloads/handbuecher>.

Hinweis



Für die meisten Wechselrichterhersteller werden von Solar-Log GmbH passende Anschlusskabel angeboten.

Es müssen unbedingt die herstellerspezifischen Vorschriften für den Anschluss der Datenkabel beachtet werden. Diese Vorschriften finden Sie in den entsprechenden Hersteller-Dokumentationen. Halten Sie sich bei der Belegung der Verkabelung der Wechselrichter auf der Seite des Solar-Log™ jedoch an die Beschreibung dieses Handbuchs, um eine korrekte Erkennung der Wechselrichter am Solar-Log™ zu gewährleisten.

Gefahr



Achtung es besteht Lebensgefahr durch Stromschlag beim Öffnen von Wechselrichtern! Niemals das Gehäuse eines Wechselrichters öffnen, wenn dieser unter Spannung steht. Siehe Kapitel „Wechselrichter stromlos schalten“. Beachten Sie unbedingt die Installations- und Sicherheitshinweise in den Anleitungen der jeweiligen Wechselrichter.

10.1 Wechselrichter und Solar-Log Base stromlos schalten

Wechselrichter stromlos schalten

Bevor eine Kabelverbindung zwischen Solar-Log Base und den Anschlüssen hergestellt wird, die sich im Inneren des Wechselrichters befinden, und bevor eine Schnittstellenkarte in den Wechselrichter eingebaut wird, müssen immer alle Wechselrichter stromlos geschaltet werden.

Gehen Sie dazu nach der Herstellerdokumentation am Wechselrichter vor, wie sinngemäß folgt:

- AC-Seite trennen.
- DC-Seite trennen.
- Mindestens 5 Minuten warten, bis sich die Kondensatoren in den Wechselrichtern entladen haben.

Solar-Log Base stromlos schalten

- Solar-Log Base von Stromzufuhr trennen.

11 Komponenten

11.1 Unterstützte Komponenten

Nachfolgend finden Sie eine Auflistung der vom Solar-Log Base unterstützten Komponenten:

- Batteriespeicher-Systeme
- Großdisplays
- Heizstäbe
- Hybrid-Systeme
- Ladestationen
- Pyranometer
- Sensorbox Basic sowie Professional und Professional Plus
- Smart Plugs
- Solar-Log™ Smart Relais Box
- Wärmepumpen
- Zähler

Anschluss sowie Einstellungen und Hinweise entnehmen Sie bitte dem [Komponenten-Anschluss Handbuch](#) downloadbar von unserer Homepage.

12 Sonstige Anschlüsse

12.1 USB

Der Solar-Log Base verfügt über zwei USB Anschluss. Dieser Anschluss ist nur für USB-Sticks geeignet, nicht für den Anschluss bspw. an den PC/Laptop.

Hinweis



Wenn ein USB-Stick eingesteckt ist, legt der Solar-Log™ nachts automatisch eine Datensicherung auf dem USB-Stick im Verzeichnis/Backup ab. Es werden maximal 10 Sicherungsdateien im Backup Verzeichnis abgelegt. Ältere Sicherungsdateien werden automatisch entfernt.

Die Datensicherung wird unter folgendem Dateinamen im / Backup Verzeichnis des USB-Stick abgelegt:

- solarlog_backup_YMMDD.dat:
YMMDD steht für Jahr, Monat und Tag - jeweils mit 2 Stellen
230225 steht also für den 25.02.2023

13 Inbetriebnahme

Der Solar-Log Base verfügt über einen integrierten Webserver, der die gesamte Software zur Bedienung und Konfiguration beinhaltet.

Um auf den Solar-Log Base zugreifen zu können, muss keine zusätzliche Software installiert werden.

Es ist ein gängiger Webbrowser notwendig, an dem die Verwendung von JavaScript möglich und aktiviert ist.

Wir empfehlen die jeweils neusten Versionen der Internetbrowser „Mozilla Firefox“, „Google Chrome“ oder „Microsoft Edge“ zu verwenden.

Für die Bedienung per Webbrowser wird eine Netzwerkverbindung zwischen PC/Laptop und Solar-Log Base vorausgesetzt und der Solar-Log Base muss betriebsbereit sein. Am angeschlossenen Router ist aktives DHCP (DHCP-Server) erforderlich.

13.1 Solar-Log Base mit dem Netzwerk/PC verbinden

Der Solar-Log Base ist mit zwei Standard-Ethernet-RJ45-Netzwerkbuchse ausgestattet, die mit jedem handelsüblichen Netzwerkkabel verbunden werden kann. Es werden die Geschwindigkeiten 10 Mbit und 100 Mbit unterstützt.

Generell kann jede PC-Netzwerktechnik eingesetzt werden, um den Solar-Log Base anzuschließen. Folgende Techniken stehen zur Verfügung:

- Verbindung über einen Internet-Router:
Ethernet-RJ45-Netzwerkkabel.
- Direkte Kabelverbindung von PC zum Solar-Log Base:
Ethernet-RJ45-Netzwerkkabel (gekreuzt bzw. Cross-Over).

Wird der Solar-Log Base über einen Router betrieben, achten Sie darauf, dass die benötigten Ports (siehe Kapitel „Internet-Ports“) freigegeben sind.

Hinweis



Der Solar-Log Base steht standardmäßig auf DHCP, um eine Verbindung herstellen zu können, sollte ein angeschlossener Router ebenfalls auf DHCP (DHCP-Server) stehen.

13.2 Erstinbetriebnahme des Solar-Log Base

Die gesamte Konfiguration des Solar-Log Base kann entweder über einen PC/Laptop oder über ein Tablet/Smartphone durchgeführt werden.

Voraussetzungen

- Alle Kabel und ggf. alles Zubehör sind an den Solar-Log™ angeschlossen.
- Der Solar-Log Base ist an einen Internet-Router angeschlossen.
- Am Internet-Router ist der DHCP-Dienst (DHCP-Server) aktiviert.

oder

- Bei Direktverbindung Solar-Log Base mit PC ist ebenfalls DHCP (DHCP-Client) aktiviert.
(Wir empfehlen hier ein Crossover Netzwirkabel)

Hinweis



Bitte unbedingt nach Erstinbetriebnahme eine Systemsicherung auf Festplatte durchführen. Wir empfehlen zudem eine regelmäßige Datensicherung sowie bei Änderungen in der Konfiguration der Anlage eine Systemsicherung zu tätigen.

Um eine Daten- und Systemsicherung zu erstellen gehen Sie wie folgt vor:

Erstellung Datensicherung:

Rufen Sie den Menüpunkt [Konfiguration | Daten | Datensicherung](#) des Solar-Log™ über die Weboberfläche auf. Anschließend klicken Sie auf den Button „Aufbereiten“ unter der Rubrik Datensicherung auf Festplatte speichern. Dies kann etwas dauern bestätigen Sie mit „OK“.

Sie können jetzt über „herunterladen“ die Datei in einen beliebigen Ordner Ihrer Wahl auf der Festplatte abspeichern.

Erstellung Systemsicherung:

Rufen Sie den Menüpunkt [Konfiguration | Daten | Systemsicherung](#) des Solar-Log™ über die Weboberfläche auf. Anschließend klicken Sie auf den Button „Aufbereiten“ unter der Rubrik Systemeinstellungen auf Festplatte speichern. Sie können jetzt über „herunterladen“ die Datei in einen beliebigen Ordner Ihrer Wahl auf der Festplatte abspeichern.

13.3 Solar-Log™-Tausch

Bei einem anstehenden Solar-Log™-Tausch, sollte zuvor, vom Altgerät, eine System- und Datensicherung vorhanden sein. Damit eine korrekte Datenübernahme gewährleistet wird, muss die Reihenfolge der Schnittstellen beim Alt- und Austauschgerät identisch sein. Danach wird einfach die zuvor erstellte System- und Datensicherung zurückgespielt.

Hinweis



Beim Zurückspielen der System- und Datensicherung immer zuerst die Systemsicherung zurückspielen.

Um eine Daten- und Systemsicherung in den Solar-Log™ zurückzuspielen sind folgende Schritte notwendig:

Zurückspielen der Systemsicherung:

Rufen Sie den Menüpunkt [Konfiguration | Daten | Systemsicherung](#) des Solar-Log™ über die Weboberfläche auf. Klicken Sie auf den Button „Durchsuchen“ unter der Rubrik „Systemeinstellungen von Festplatte laden“. Suchen Sie nach der Datei solarlog_config.dat und wählen diese aus. Über den Button „Hochladen“ wird diese in den Solar-Log™ eingespielt.

Zurückspielen der Datensicherung:

Rufen Sie den Menüpunkt [Konfiguration | Daten | Datensicherung](#) des Solar-Log™ über die Weboberfläche auf. Klicken Sie auf den Button „Durchsuchen“ unter der Rubrik „Datensicherung von Festplatte laden“. Suchen Sie nach der Datei solarlog_backup.dat und wählen diese aus. Über den Button „Hochladen“ wird diese in den Solar-Log™ eingespielt.

13.4 Komponenten-Tausch

Damit bei einem Geräte-Tausch eine korrekte Datenaufzeichnung weitergeführt werden kann, muss das zu tauschende Gerät exakt an derselben Reihenfolge und derselben Schnittstelle, wie das Altgerät installiert werden. Danach wird einfach die zuvor erstellte Systemsicherung zurückgespielt.

Um eine Systemsicherung in den Solar-Log™ zurückzuspielen sind folgende Schritte notwendig:

Zurückspielen der Systemsicherung:

Rufen Sie den Menüpunkt [Konfiguration | Daten | Systemsicherung](#) des Solar-Log™ über die Weboberfläche auf. Klicken Sie auf den Button „Durchsuchen“ unter der Rubrik „Systemeinstellungen von Festplatte laden“. Suchen Sie nach der Datei solarlog_config.dat und wählen diese aus. Über den Button „Hochladen“ wird diese in den Solar-Log™ eingespielt.

13.5 Hinzufügen neuer Komponenten

Um eine korrekte Datenaufzeichnung beim Hinzufügen neuer Komponenten zu gewährleisten, müssen diese an einer freien Schnittstelle hinzugefügt werden.

Nach der Installation muss die Komponente über [Konfiguration | Geräte | Definition](#) per Schnittstellenbelegung hinzugefügt und abschließend über [Konfiguration | Geräte | Erkennung](#) erkannt werden.

14 Hauptmenü aufrufen

Um das Hauptmenü des Solar-Log Base im Webbrowser aufzurufen, gibt es folgende Möglichkeiten:

Geräte URL

- Webbrowser starten.
- In der Adresszeile <http://solar-log> eingeben und die ENTER-Taste drücken.
- Das Hauptmenü des Solar-Log™ wird angezeigt.



Abb.: Hauptmenü Solar-Log Base 2000

Alternativ kann folgendermaßen auf den Solar-Log™ zugegriffen werden:

IP Adresse aus dem automatischen IP Bereich :

- Webbrowser starten.
- In der Adresszeile 169.254.wx.yz eingeben und die ENTER-Taste drücken: wxyz steht für die letzten 4 Ziffern der Seriennummer des Solar-Log Base. Die Seriennummer ist auf dem Gerät aufgedruckt (siehe linke Geräteseite).
- Das Hauptmenü des Solar-Log Base wird angezeigt.

IP Adresse die in der Anfangskonfiguration festgelegt wurde

- Webbrowser starten.
- In der Adresszeile, die bei der [Anfangskonfiguration](#) vergebene IP-Adresse eingeben und die ENTER-Taste drücken.
- Das Hauptmenü des Solar-Log Base wird angezeigt.

Geräte URL bei mehreren Solar-Log™ im Netzwerk

- Webbrowser starten.
- In der Adresszeile `http://solar-log-wxyz` eingeben und die ENTER-Taste drücken:
wxyz steht für die letzten 4 Ziffern der Seriennummer des Solar-Log Base.
Die Seriennummer ist auf dem Gerät aufgedruckt (siehe linke Geräteseite).
- Das Hauptmenü des Solar-Log Base wird angezeigt.

Hinweis



Alle Apple-Nutzer müssen zum Aufrufen des Solar-Log™ „169.254.wx.yz“ nutzen.

Passwort setzen

Wurde noch kein Passwort gesetzt, wird an dieser Stelle nachfolgendes Fenster mit entsprechendem Sicherheitshinweis angezeigt.



Abb.: Popup-Fenster mit Sicherheitshinweisen

An dieser Stelle besteht die Möglichkeit, über die Schaltfläche „JA“ im Dialogfenster, unmittelbar ein Benutzerpasswort zu konfigurieren. Folgende Konfigurationsseite wird aufgerufen:

Konfiguration / System / Zugangskontrolle

ZUGANGSKONTROLLE HTTPS SPRACHE/LAND/ZEIT LIZENZEN FIRMWARE

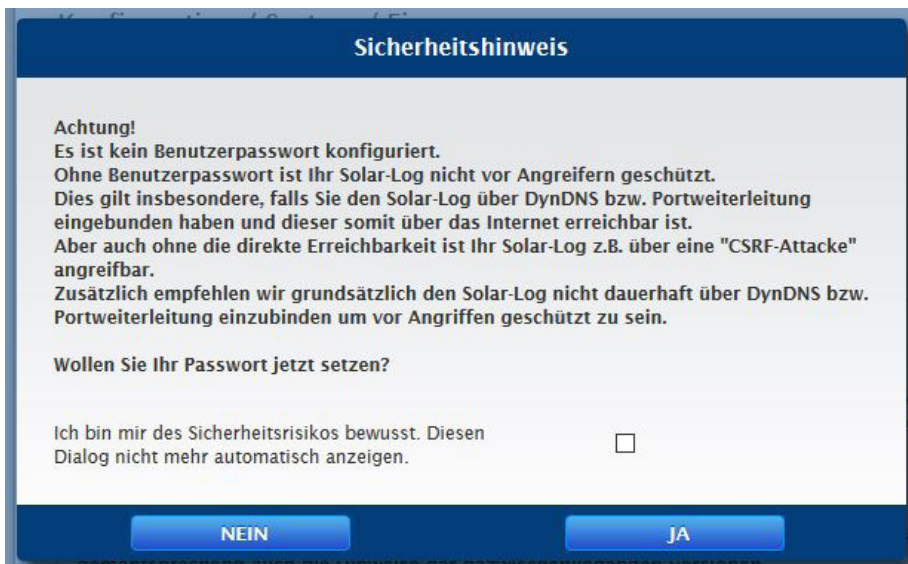
Browserzugriffsschutz

Benutzer benötigt Passwort deaktiviert

Benutzerpasswort

Wiederholung

Installateur benötigt Passwort deaktiviert

Installateurspasswort

Wiederholung

Installateur/PM benötigt Passwort deaktiviert

Installateurspasswort

Wiederholung

Offene JSON-Schnittstelle

Aktivieren aktiviert

ABBRECHEN SPEICHERN

Abb.: Konfigurationsseite „Zugangskontrolle“

Im Bereich „Browserzugriffsschutz“ kann das Benutzerpasswort aktiviert und konfiguriert werden. Nach Vergabe des Passwortes auf „Speichern“ gehen.

Spätere Passwortvergabe (nicht empfohlen)

Es ist möglich das Benutzerpasswort zu einem späteren Zeitpunkt zu vergeben, dazu das Dialogfenster über die Schaltfläche „NEIN“ oder über die Schaltfläche „NEIN“ mit zuvor gesetztem Haken bei „Ich bin mir des Sicherheitsrisikos bewusst. Diesen Dialog nicht mehr automatisch anzeigen“ schließen. Bei gesetztem Haken wird dieser Dialog nicht wieder angezeigt. Anderenfalls öffnet sich der Sicherheitshinweis bei jedem neuen Aufruf der Weboberfläche.

Zur Erinnerung an die noch nicht erfolgte Passwortvergabe erscheint in der rechten oberen Ecke ein kleines rotes Dreieck. Über dieses Icon kann der Dialog jederzeit zu einem späteren Zeitpunkt erneut aufgerufen und das Benutzerpasswort generiert werden. Nach Vergabe des Benutzerpasswortes wird das Icon ausgeblendet.

14.1 Bedienung des Hauptmenüs des Solar-Log Base

Das Hauptmenü des Solar-Log Base verhält sich wie eine Internetseite und teilt sich in vier Hauptbereiche auf:

- Kopfleiste (A)
- Linke Navigation (B)
- Reiter-Leiste (C)
- Konfigurationsseite (D)

Es werden verschiedene Elemente zur Bedienung verwendet. (Erklärung siehe weiter unten).



Abb.: Aufbau Solar-Log Base Hauptmenü

14.1.1 Bedienelemente

Es werden die folgenden Bedienelemente verwendet:

Bedienelemente

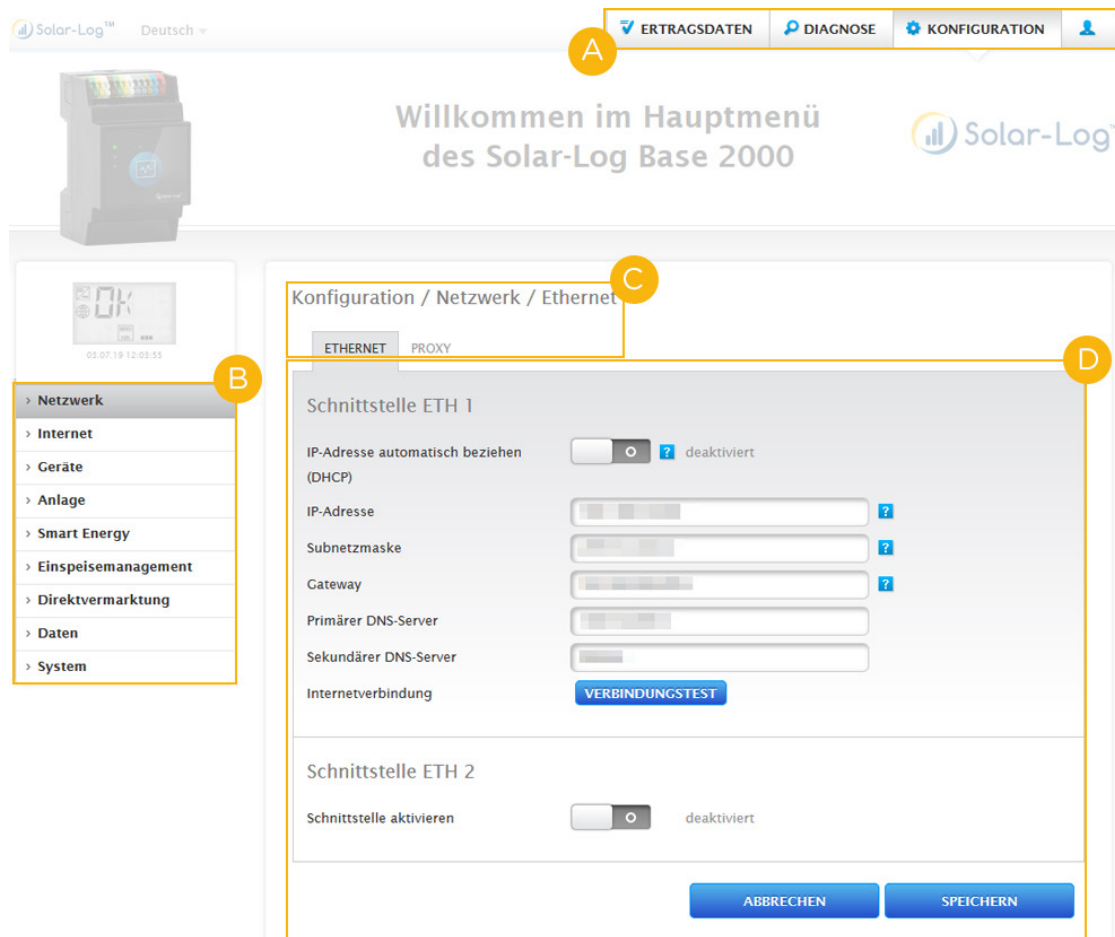





Bedienelement	Bedeutung
	Textfeld
	Textfeld mit falscher oder fehlender Eingabe.
	Auswahlmenü Selectbox
	Schalter deaktiviert und aktiviert
	Fragezeichen bietet zusätzliche Informationen
	Auswahboxen Es können mehrere Objekte angewählt werden
	Bedienbuttons für verschiedene Funktionen

Abb.: Bedienelemente

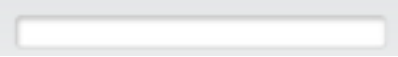
14.2 Erklärung der Bezeichnungen des Hauptmenüs

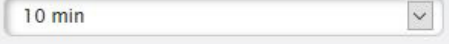
14.2.1 Kopfleiste

Die Kopfleiste enthält die vier wesentlichsten Bediengruppen:

- **Login-Symbol** (👤):
Über das Login-Symbol haben Sie unter anderem die Möglichkeit, das Infocenter aufzurufen oder den Assistenten zu starten.
- **Konfiguration:**
Hier können Sie bei Bedarf die Einstellungen Ihres Geräts ändern.
- **Diagnose:**
Über die Diagnose können Sie die zusammengefassten Informationen des Geräts einsehen als auch einen Diagnosebericht erstellen.
- **Ertragsdaten:**
Unter Ertragsdaten finden Sie die Momentanerträge Ihrer Anlage sowie die Systeminfo.

Hinweis



Alle Punkte werden weiter unten in den Kapiteln:

- Menü Login-Bereich
- Menü Konfiguration
- Menü Diagnose
- Menü Ertragsdaten beschrieben.

14.2.2 Linke Navigation

Abhängig vom gewählten Bereich in der oberen Reiter-Leiste können Sie in der linken Hauptnavigation auf weitere Funktionen zugreifen.

Reiter-Leiste:

Entsprechend der ausgewählten Funktion ergeben sich weitere Konfigurationsbereiche.

14.2.3 Konfigurationsseite

Hier haben Sie die Möglichkeit, notwendige Anpassungen der Konfigurationen vorzunehmen sowie eine System- oder Datensicherung zu erstellen oder das Gerät zurückzusetzen.

14.2.4 Menü Login-Bereich

Über den „Login-Bereich“ (auf der Web-Oberfläche rechts neben Konfiguration) können Sie sich unter anderem in einen der passwortgeschützten Bereiche einloggen. Unterhalb des Login-Symbols sehen Sie in der grauen Zeile, ob Sie angemeldet sind sowie die konfigurierte Berechtigungsstufe. (Siehe auch den Abschnitt „Zugangskontrolle“)



Abb.: Anmelde-Button mit Auswahlbereich

Weitere Punkte unterhalb des Login-Symbols sind:

- Assistent
- Systeminfo
- Infocenter
- Rechtliche Hinweise
- Neu starten

Assistent

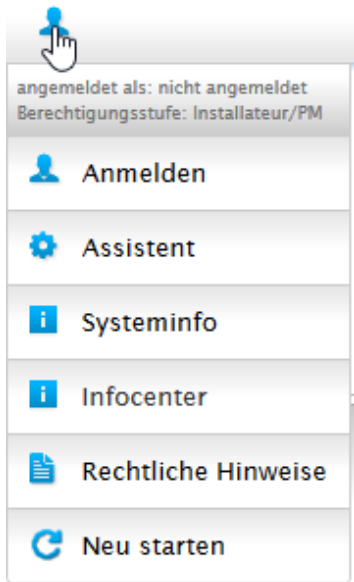
Über den Menüpunkt Assistent lässt sich direkt der Konfigurations-Assistent ausführen.

Systeminfo

Über die Systeminfo können folgende Informationen angezeigt werden:

Über den Solar-Log™:

- Modell
- Seriennummer
- Firmware-Version

Anlagendaten:

- Anlagengröße

Erkannte Geräte (je nach angeschlossenen Geräten):

- Batterie
- Hybrid-System
- Sensor
- Wechselrichter
- Zähler usw.

Datenübertragung:

- Portalübertragung - Letzte Übertragung mit Uhrzeit und Datum sowie Statusmeldung (Im Beispiel: OK)
- FTP/FTPS Export - Letzte Übertragung mit Uhrzeit und Datum sowie Statusmeldung (Im Beispiel: OK)

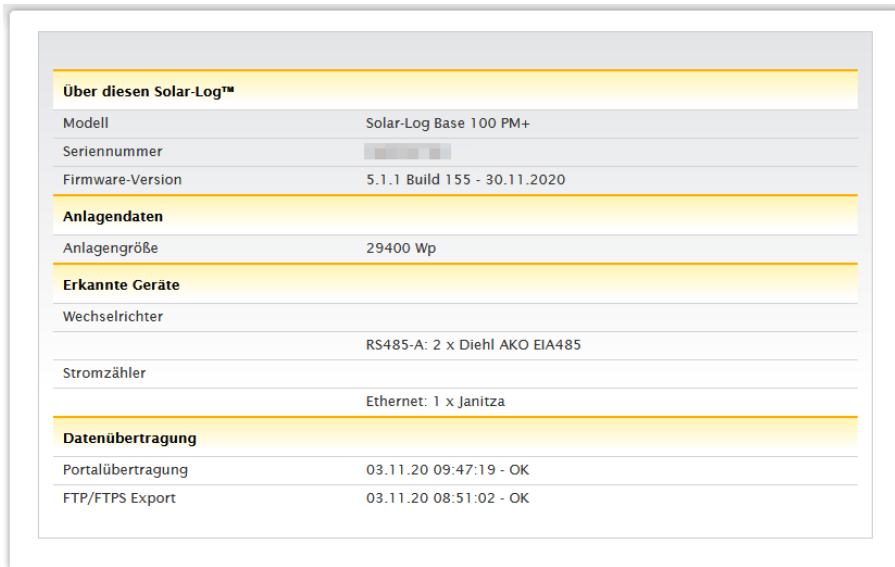

Über diesen Solar-Log™	
Modell	Solar-Log Base 100 PM+
Seriennummer	██████████
Firmware-Version	5.1.1 Build 155 - 30.11.2020
Anlagendaten	
Anlagengröße	29400 Wp
Erkannte Geräte	
Wechselrichter	RS485-A: 2 x Diehl AKO EIA485
Stromzähler	Ethernet: 1 x Janitza
Datenübertragung	
Portalübertragung	03.11.20 09:47:19 - OK
FTP/FTPS Export	03.11.20 08:51:02 - OK

Abb.: Systeminfo mit Beispiel-Anlage

Infocenter

Über den Punkt Infocenter können Informationen zu folgenden Bereichen abgerufen werden:

- **Solar-Log™:**
Hier finden sich Informationen zum Solar-Log™ wie die Seriennummer, der Easy Code, die MAC-Adresse usw.
- **Solar-Log WEB-Enerest™:**
Unter diesem Punkt kann die Domain, die Übertragungsart, die letzte Übertragung sowie das gebuchte Paket eingesehen werden.
- **Dokumentation:**
Über diesen Punkt besteht die Möglichkeit, entsprechende Handbücher abzurufen und bei Bedarf herunterzuladen oder die Komponenten-Datenbank aufzurufen.
- **Firmware & Support:**
In diesem Bereich können Sie bspw. die Webseite, das Support-Kontaktformular oder auch die FAQs aufrufen.
- **Solar-Log™ Shop:**
Über diesen Punkt können Sie zum Beispiel: den Solar-Log™ Shop, den Bereich Zubehör sowie die Rubrik Lizenzen auswählen.

Rechtliche Hinweise

Unter dem Punkt rechtliche Hinweise wird darauf verwiesen, dass dieses Produkt Open Source Komponenten verwendet. Zudem wird eine Auflistung dieser Komponenten mit den jeweiligen Lizenztexten angezeigt.

Neu starten

Anhand dieser Funktion kann ein Neustart des Geräts veranlasst werden.

14.2.5 Ausblendpfeile

Über die sogenannten „Ausblendpfeile“ (rechts in der Kopfleiste) besteht die Möglichkeit, das Sichtfenster des Browsers zu vergrößern, indem man die Willkommenseite ausblendet.



Abb.: Kopfleiste mit „Ausblendpfeile“

14.2.6 Neue Firmware

Über den Webbrowser wird signalisiert, wenn eine neue Firmware-Version zur Verfügung steht, dabei wird in der Statuszeile (ganz oben) ein grünes Dreieck mit einem Ausrufezeichen angezeigt. (Siehe Abbildung: Signalisierung neue Firmware)



Abb.: Signalisierung neue Firmware

Hinweis



Um diese Funktion nutzen zu können muss zuvor unter [Konfiguration | System | Firmware](#) die [Automatische Firmwareüberprüfung](#) aktiviert werden. (Siehe Abbildung: Automatische Firmwareüberprüfung mit eingeblendetem Hinweistext)



Abb.: Automatische Firmwareüberprüfung mit eingeblendetem Hinweistext

Über das Fragezeichen wird folgender Hinweistext eingeblendet:

„Bei dieser Einstellung können fehlerbehaftete Firmware-Versionen automatisch aktualisiert werden. In der Regel führt diese Einstellung jedoch nur dazu, dass in der obersten Zeile mit einem grünen Ausrufezeichen signalisiert wird, wenn eine neuere Firmware-Version zur Verfügung steht.“

Beim Anklicken des grünen Ausrufezeichens in der Kopfleiste wird ein Fenster mit der neu zur Verfügung stehenden Firmware-Version eingeblendet.

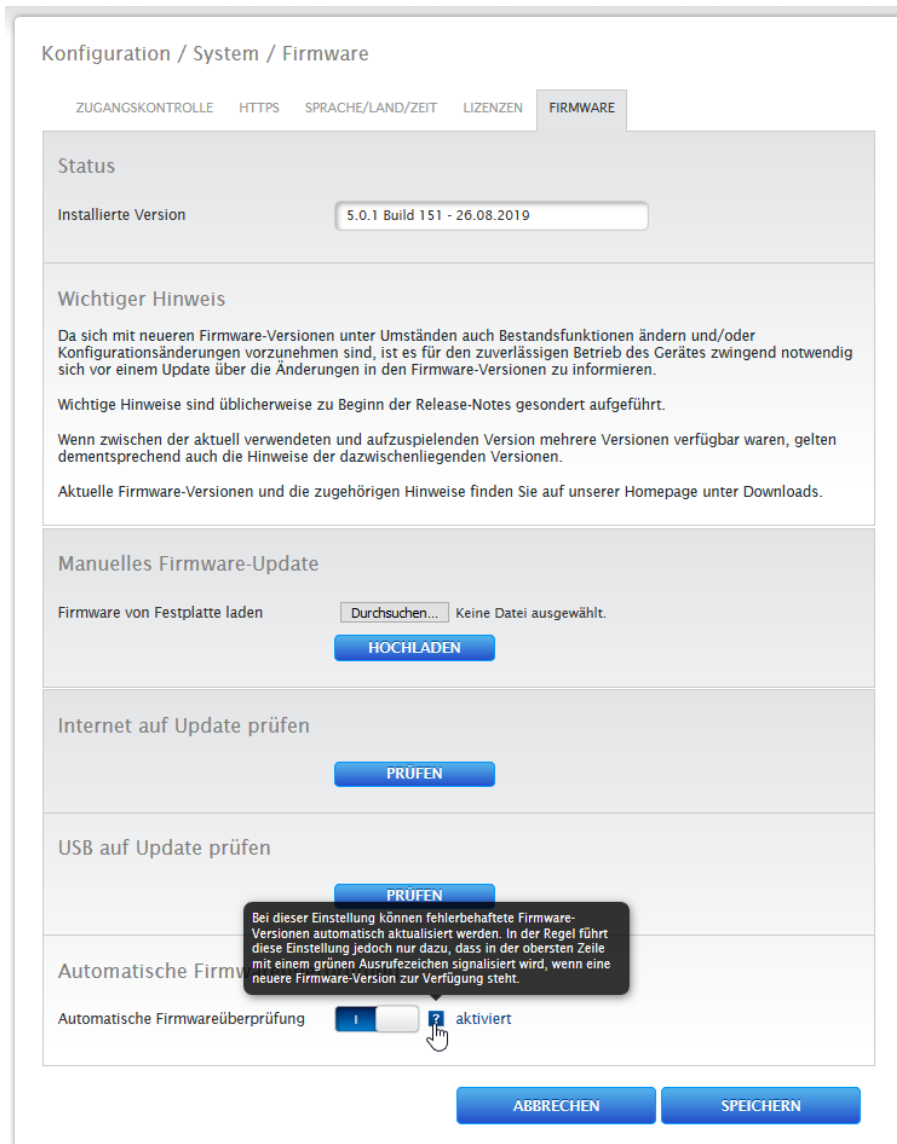
Bei Auswahl „OK“ wird auf die Firmware-Seite der Solar-Log Base Weboberfläche verzweigt, wo dann in gewohnter Weise das Firmware-Update erfolgen kann. Über Abbrechen wird das Fenster ausgeblendet.

14.2.7 Installationsmodus

Der Installationsmodus dient zur reibungslosen Erstinstallation und Konfiguration ohne zuvor Lizenzen eingespielt zu haben. Der Installationsmodus ist 30 Tage gültig und wird durch die Benutzung einer kostenpflichtigen Lizenz automatisch aktiviert. Der Installationsmodus wird durch ein blaues Informations-Symbol rechts oben in der Kopfleiste angezeigt (siehe Abbildung). Mittels Mouseover kann darüber hinaus angezeigt werden, wie lange dieser noch aktiv ist. Mit einem Klick auf das Symbol gelangt man zum Menüpunkt Lizenzen. Unter diesem Menüpunkt (auch zu finden über [Konfiguration | System | Lizenzen](#)) kann eingesehen werden, welche Lizenzen im Moment aktiv sind sowie deren verbleibende Gültigkeitsdauer. Wird der Gültigkeitszeitraum des aktiven Installationsmodus überschritten wird dieser inaktiv. Unter dem Menüpunkt „Lizenzen“ werden die Installationslizenzen ausgegraut dargestellt und nach weiteren 10 Tagen ausgeblendet.



Abb.: Info-Symbol bei aktiviertem Installationsmodus

Inaktiver Installationsmodus

Ab Tag 31 nach der Installation wird der Installationsmodus inaktiv und benötigte Lizenzen verlieren ihre Gültigkeit. Infolge dessen treten Einschränkungen, wie bspw. keine Übertragung der aufgezeichneten Messwerte über FTPS oder gesperrte Grafiken auf der lokalen Weboberfläche auf. Über den Menüpunkt Lizenzen ([Konfiguration | System | Lizenzen](#)) siehe auch weiter oben, können benötigten Lizenzen eingesehen werden.

Hinweis

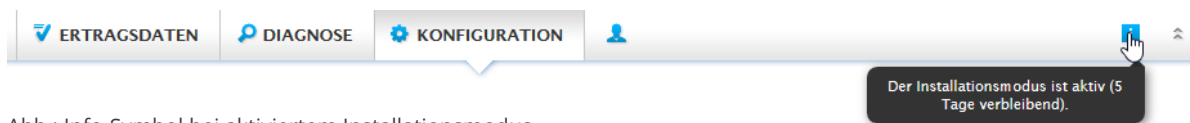

Werden kostenpflichtige Treiberlizenzen benötigt, wird dies bei der Definition der Schnittstellenbelegung (Geräteerkennung) anhand eines Informations-Symbol rechts sowie in Form eines Hinweistextes, beim Hinzufügen einer Komponente, angezeigt.

Benötigte Lizenzen

Benötigte Lizenzen, sind Lizenzen deren Erwerb erforderlich ist, um ohne Limitierung arbeiten zu können. Unter der Reiterleiste, können die benötigten Lizenzen in verschiedener Form angezeigt, weitergeleitet oder verarbeitet werden. Ferner werden benötigte Lizenzen anhand eines roten Dreiecks, neben dem blauen Informations-Symbols, in der Kopfleiste, angezeigt (siehe Abbildung).



Abb.: Rotes Dreieck mit Hinweistext

Mittels Klick auf das rote Dreieck gelangt man zum Menüpunkt „Lizenzen“. Unter diesem Menüpunkt werden jene Lizenzen angezeigt deren Erwerb erforderlich ist, um ohne Limitierung arbeiten zu können. (Siehe Abbildung)

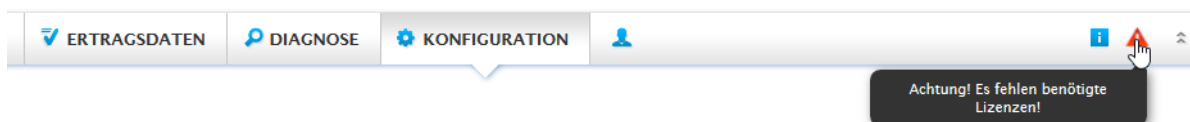

Abb.: Menüpunkt „Lizenzen“ mit Bereich „Benötigte Lizenzen“ (Beispiel)

Unter der Reiterleiste, können die benötigten Lizenzen in verschiedener Form angezeigt, weitergeleitet oder verarbeitet werden.

Lizenzen:

Die benötigten Lizenzen werden in gekachelter Form dargestellt.

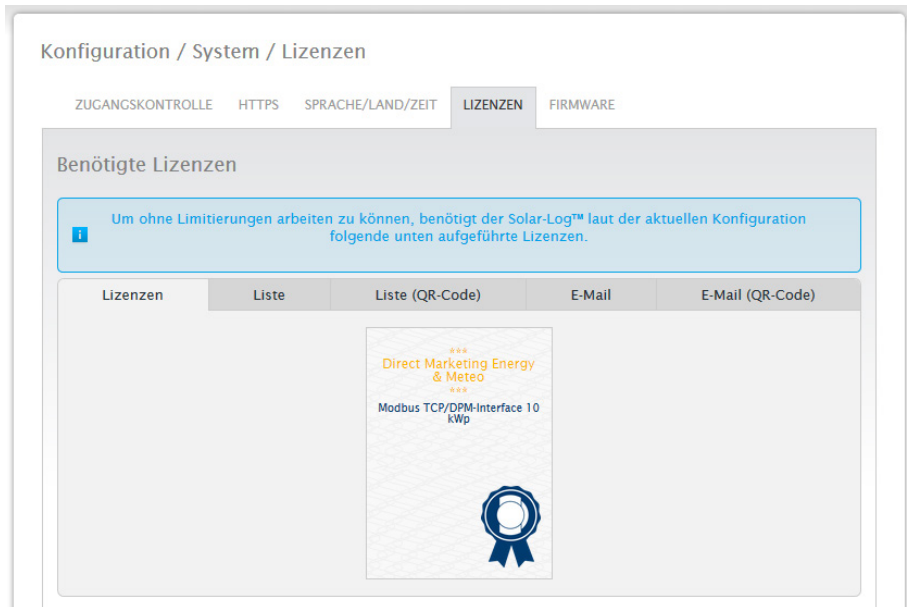
Liste:

Über diese Funktion werden die benötigten Lizenzen in Textform angezeigt, diese kann jederzeit in einer Datei abgespeichert werden.

Liste (QR-Code):

Über die Liste der QR-Codes können die benötigten Lizenzen via App über bspw. ein Smartphone oder iPhone weiterverarbeitet werden.

E-Mail:

Über diesen Menüpunkt, können die benötigten Lizenzen mittels Textform über den im Browser bzw. Windows hinterlegten E-Mail-Client weitergeleitet werden.

E-Mail (QR-Code):

Über diesen Menüpunkt, können die benötigten Lizenzen anhand des QR-Codes über eine App bspw. auf dem Smartphone oder iPhone weitergeleitet werden.

Hinweis!



Um den QR-Code auslesen zu können, muss ein QR-Code Scanner mit E-Mail Funktion zuvor über den entsprechenden Store bspw. Google Play-Store oder Apple-Store heruntergeladen und installiert werden.

Wie benötigte Lizenzen erworben und installiert werden, siehe Kapitel „Lizenzen“

14.3 Konfiguration des Solar-Log™ mit dem Konfigurations-Assistenten

Nach der Erstinbetriebnahme des Solar-Log™, startet der Solar-Log™ mit der Abfrage folgender Menüpunkte:

- Sprache
- Land, Zeit, Automatischer Zeitabgleich (über NTP-Server)
- Browserzugriffsschutz

Im Anschluss wird ein Pop-Up-Fenster eingeblendet, über dieses kann der Solar-Log™ Konfigurationsassistent gestartet werden. (Siehe nachfolgendes Bild: „Startbild des Solar-Log™ Konfigurationsassistent“).

Sollte an dieser Stelle, eine Weiterführung mittels des Konfigurationsassistenten nicht gewünscht sein, so kann der Vorgang über den Button „Abbrechen“ abgebrochen werden. Nach Abbruch der Funktion wird die lokale WEB-Seite „Cockpit“ aufgerufen. Von dort aus hat man die Möglichkeit die Konfiguration manuell fortzuführen. Der Solar-Log™ Konfigurationsassistent kann jederzeit nachträglich, über das [Login-Symbol](#) unter [Assistent](#) wieder aufgerufen und gestartet werden. (Siehe Abbildung)



Abb.: Login-Symbol mit markierten Assistent

Hinweis



Der Konfigurationsassistent kann jederzeit über den Button „Abbrechen“ (links unter dem Prozentbalken) abgebrochen werden. Die bis dahin eingegebenen Einstellungen bleiben dabei erhalten.

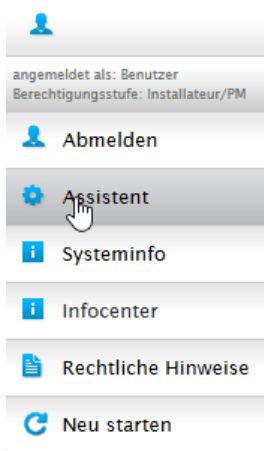

Abb.: Startbild des Solar-Log™ Konfigurationsassistent

Über den Button „Starten“ wird der Konfigurationsassistent ausgeführt. Nach dem Start, wird auf die Seite der [Ethernet-Einstellungen](#) verzweigt (siehe Bild „Solar-Log™ Ethernet-Einstellungen“).

Hier besteht die Möglichkeit über die Aktivierung einer zweiten Ethernet-Schnittstelle das IT-Netzwerk von der PV-Anlage zu trennen.

Da der Solar-Log™ im Auslieferungszustand standardmäßig auf DHCP (IP-Adresse automatisch beziehen) steht, muss noch überprüft werden, ob beim Router DHCP aktiviert ist. Sollte der DHCP-Server im Router deaktiviert sein, muss die Netzwerkkonfiguration manuell durchgeführt werden. Wenden Sie sich ggf. an Ihren Netzwerk-Fachmann, der eine passende Netzwerkadresse vergeben kann sowie die weiteren Einstellungen bezüglich Gateway usw. vornehmen kann.

Wenn für den Solar-Log™ eine statische IP-Adresse vorgesehen ist, muss der Schalter IP-Adresse automatisch beziehen (DHCP) auf deaktiviert gestellt werden.

Die folgenden Felder sind entsprechend der vorliegenden Netzwerkkonfiguration auszufüllen:

IP-Adresse

Bei einer direkten PC-Verbindung oder bei Verwendung eines Routers ohne DHCP-Dienst muss die IP-Adresse so angepasst werden, dass der Zugriff von einem PC aus ermöglicht wird.

Subnetzmaske

Die Subnetzmaske ist standardmäßig 255.255.255.0 und muss im gesamten Netzwerk gleich lauten.

Gateway

Das Gateway ist im Normalfall der Router, an den der Solar-Log™ angeschlossen ist. Seine IP-Adresse ist hier einzutragen.

Primärer DNS-Server

In manchen Netzwerken hat der DNS-Server eine separate Adresse zur Auflösung von Internet-Adressen (nicht wie das Gateway). In diesem Fall, ist die IP-Adresse des DNS-Servers in das Feld einzutragen.

Sekundärer DNS-Server

Sollte es im Netzwerk einen sekundären DNS Server geben, kann dieser hier eingetragen werden. Ein sekundärer DNS-Server hat die Aufgabe, die Auflösung von Internet-Adressen zu übernehmen, falls der primäre DNS-Server nicht erreichbar ist.

Nach Eingabe der Daten auf „Weiter“ klicken.

The screenshot shows the 'Konfigurationsassistent' (Configuration Assistant) interface. On the left is a sidebar menu with options: '0.0%', 'ABBRECHEN', 'Netzwerk', 'Geräteerkennung', 'Gerätekonfiguration', and 'Portal'. The main area is titled 'Konfigurationsassistent' and shows settings for 'Schnittstelle ETH 1'. The 'IP-Adresse automatisch beziehen (DHCP)' toggle is turned off and labeled 'deaktiviert'. Below are input fields for 'IP-Adresse', 'Subnetzmaske', 'Gateway', 'Primärer DNS-Server', and 'Sekundärer DNS-Server', each with a help icon. A 'VERBINDUNGSTEST' button is located below the DNS server fields. Below this section, the 'Schnittstelle ETH 2' section shows the 'Schnittstelle aktivieren' toggle is also turned off and labeled 'deaktiviert'. A 'WEITER' button is at the bottom right of the configuration area.

Abb.: Beispiel einer Solar-Log™ Ethernet-Einstellungen über den Solar-Log™ Konfigurationsassistent

Aufgrund etwaiger Umstände kann es sein, dass ein zweites Netzwerk nötig ist, in diesem Fall kann die zweite Ethernet-Schnittstelle aktiviert werden. (Siehe nachfolgende Abbildung)

Konfigurationsassistent

Schnittstelle ETH 1

IP-Adresse automatisch beziehen (DHCP) deaktiviert

IP-Adresse ?

Subnetzmaske ?

Gateway ?

Primärer DNS-Server

Sekundärer DNS-Server

Internetverbindung

Schnittstelle ETH 2

Schnittstelle aktivieren aktiviert

IP-Adresse automatisch beziehen (DHCP) deaktiviert

IP-Adresse ?

Subnetzmaske ?

Funktionalitäten auf Schnittstellen

Geräteanbindung ? ETH 1 ETH 2

ModbusTCP-Schnittstelle ? ETH 1 ETH 2

i Nicht aufgeführte Funktionalitäten sind entweder nur auf der Schnittstelle ETH 1 (z.B. Internetkonnektivität) oder auf allen Schnittstellen (z.B. lokale Weboberfläche oder offene JSON-Schnittstelle) verfügbar.

Die Einstellungen wurden noch nicht gespeichert.

Abb.: Beispiel einer aktivierten zweiten Ethernet-Schnittstelle

Wie bei Ethernet 1 gibt es bei Ethernet 2 zwei Möglichkeiten der IP-Adressierung:

Entweder eine dynamische Vergabe der IP-Adresse per DHCP (dazu die IP-Adresse automatisch beziehen (DHCP) aktivieren) oder eine statische Vergabe die IP-Adresse.

Dazu müssen die nachfolgenden Felder ausgefüllt werden:

Die IP-Adresse des Solar-Log™, als auch die Subnetzmaske des zweiten Netzwerkes sowie die Zuweisung der Funktionalitäten auf den Schnittstellen. (Unbedingt die Hilfetexte bei der Konfiguration sowie den Hinweistext weiter unten beachten)

Abschließend die Einstellungen speichern.

Hinweis



Sollte eine Aktivierung der zweiten Ethernet-Schnittstelle erforderlich sein, ist dringend zu beachten, dass die IP-Adresse des Solar-Log™ auf der Ethernetschnittstelle 2 in einem „logisch“ getrennten Netzwerk liegt und nicht dieselbe IP-Adresse aufweist, wie die auf der Ethernetschnittstelle 1.

Bedeutet zum Beispiel:

Die IP-Adresse des Solar-Log™ auf der Ethernetschnittstelle 1 lautet 192.168.0.1 und die Subnetzmaske 255.255.255.0, dann muss die IP-Adresse auf der Ethernetschnittstelle 2 eine Adresse in einem anderen Netzwerk (logisch getrennten Netzwerk) liegen und bspw. 192.168.1.1 mit der Subnetzmaske 255.255.255.0 lauten.

Verbindungstest

Über den Button „Verbindungstest“ kann festgestellt werden, ob die Eingaben alle korrekt waren und eine Verbindung erfolgreich aufgebaut werden kann. Eine entsprechende Meldung wird sowohl bei einer erfolgreichen, als auch bei einer erfolglosen Verbindung eingeblendet. (Siehe Nachfolgende Abbildungen)



Abb.: Beispiel – eines erfolgreichen Verbindungstests



Abb.: Beispiel – eines erfolglosen Verbindungstests

Hinweis

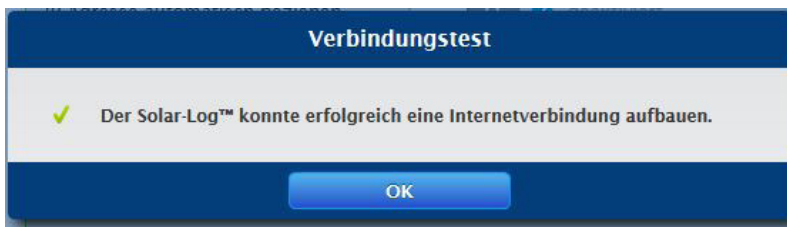

Alle Eingaben werden über den „Weiter“-Button automatisch gespeichert. Mit dem „Zurück“-Button besteht jederzeit die Möglichkeit Einstellungen nachträglich zu ändern.

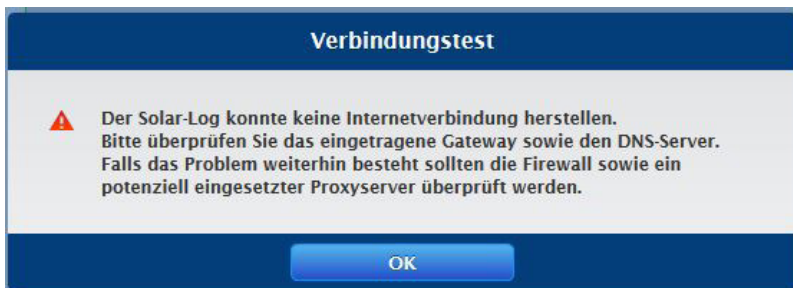
Nach erfolgreichem Verbindungstest, kann über den „Weiter“ Button dieser Bereich verlassen werden. Ein Abfrage-Fenster wird eingeblendet. Über diese Abfrage besteht die Möglichkeit zu prüfen, ob für den Solar-Log™ eine neue Firmware zur Verfügung steht (siehe Abbildung: „Eingeblendetes Firmware-Update-Fenster“).



Abb.: Eingblendetes Firmware-Update-Fenster

Wird die Abfrage mit „Ja“ bestätigt, sucht der Konfigurations-Assistent nach einer neuen Firmware, eine vorhandene Firmware kann anschließend gleich eingespielt werden. Im Anschluss wird die Schnittstellenbelegung aufgerufen. Im Falle einer negativen Bestätigung gelangt man gleich zur Schnittstellenbelegung.

Hinweis

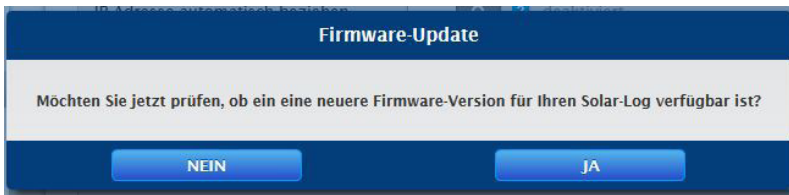

Eine Geräte-Erkennung kann erst durchgeführt werden, wenn Komponenten angeschlossen worden sind, ansonsten sind die entsprechenden Felder ausgegraut.

Schnittstellenbelegung

Über die Schnittstellenbelegung müssen die angeschlossenen Komponenten den Schnittstellen zugeordnet werden.

Vorgehen:

- Plus-Symbol anklicken.
- Geräteklasse, Hersteller, Typ (je nach Gerät entfällt dieses Feld) und Schnittstelle auswählen.
- Mit OK bestätigen.
- Bei Belegung der zweiten Schnittstelle diesen Vorgang wiederholen.

Ist die Auswahl der angeschlossenen Geräte abgeschlossen über den Button „Starten“ die Geräte-Erkennung durchführen. (Siehe Kapitel „Gerätedefinition“)



Abb.: Konfigurationsassistent - Beispiel - Schnittstellenbelegung

Hinweis

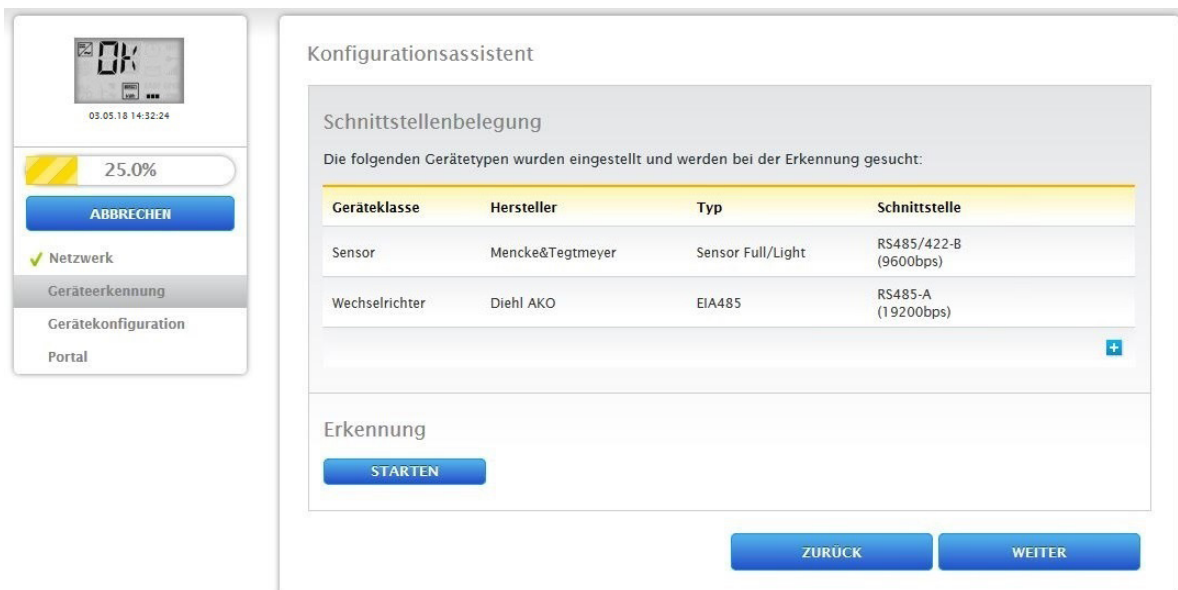

Mit dem Button „Überspringen“ kann die Geräteerkennung abgebrochen werden, bspw. bei falsch zugewiesener Schnittstelle oder bei falscher Anzahl der gefundenen Geräte an der Schnittstelle.

Hinweis



Nach der Geräte-Erkennung läuft der Solar-Log™ für 30 Tage im Installationsmodus, ab Tag 31 werden, bei einer Überbelegung des Solar-Log™ (siehe „Maximale Anlagengröße“) die Punkte „Ertragsdaten“ und „Diagnose“ nicht mehr angezeigt. Zudem erscheint eine Meldung: „Achtung Lizenz Anlagengröße einspielen.“

Nach erfolgreicher Erkennung mit „OK“ bestätigen. Danach auf „Weiter“. Die Gerätekonfiguration wird aufgerufen. Über die Gerätekonfiguration, kann bspw.: die Generatorleistung, das Modulfeld und die Bezeichnung der einzelnen Komponenten hinterlegt werden. (Siehe auch Kapitel „Geräte-Konfiguration“)

Modulfeld	Generatorleistung	Bezeichnung
Gerät	14700 Wp	WR 1
MPP-Tracker 1	1 4900 Wp	String 1
MPP-Tracker 2	1 4900 Wp	String 2
MPP-Tracker 3	1 4900 Wp	String 3

Abb.: Beispiel - Konfigurationsassistent - Gerätekonfiguration

Über „Weiter“ wird die Seite „Portal“ aufgerufen, in diesem Bereich, kann die Daten-Übertragung zum Solar-Log WEB Enerest™ Portal, aktiviert werden.

Nach der Aktivierung der Daten-Übertragung auf das Solar-Log WEB Enerest™ Portal, erscheint das Feld „Portal-Server“. Um den Portal-Server einzutragen, gibt es zwei verschiedene Varianten:

- **Variante mit bereits im Portal registriertem Solar-Log™:**

Falls der Portal-Server bekannt ist, kann dieser manuell eingetragen werden, anderenfalls besteht die Möglichkeit, den Portal-Server automatisch eintragen zu lassen mittels der Funktion „Automatisch beziehen“ (über des Symbol der Weltkugel).

- **Variante, sollte der Solar-Log™ nicht im Portal registriert sein:**

Ist der Solar-Log™ noch nicht im Portal registriert, kann über das Symbol der Weltkugel, ein automatisches beziehen des Portal-Servers gestartet werden. Dabei wird das Feld „Portal-Server“ ausgegraut und der Solar-Log™ geht in eine sogenannte Warte-Position, in dieser bleibt der Solar-Log™, bis eine Registrierung im Enerest Portal durchgeführt wurde, danach zieht sich der Solar-Log™ den Portal-Server automatisch.

Über den „Weiter“-Button wird der Konfigurationsassistent abgeschlossen und eine Zusammenfassung angezeigt. (Siehe Abbildung: „Zusammenfassung des Konfigurationsassistent“)



Abb.: Beispiel - Zusammenfassung des Konfigurationsassistent

Über den Button „Beenden“ wird der Reiter „Tabelle“ unter dem Menüpunkt „Ertragsdaten“ aufgerufen.

Maximale Anlagengröße

Modell	Anlagengröße	Erweiterungslizenzen*
Solar-Log Base 15	15 kW	von 15 kWp auf 30 kWp
Solar-Log Base 100	100 kW	von 100 kWp auf 250 kWp
Solar-Log Base 2000	2000 kW	

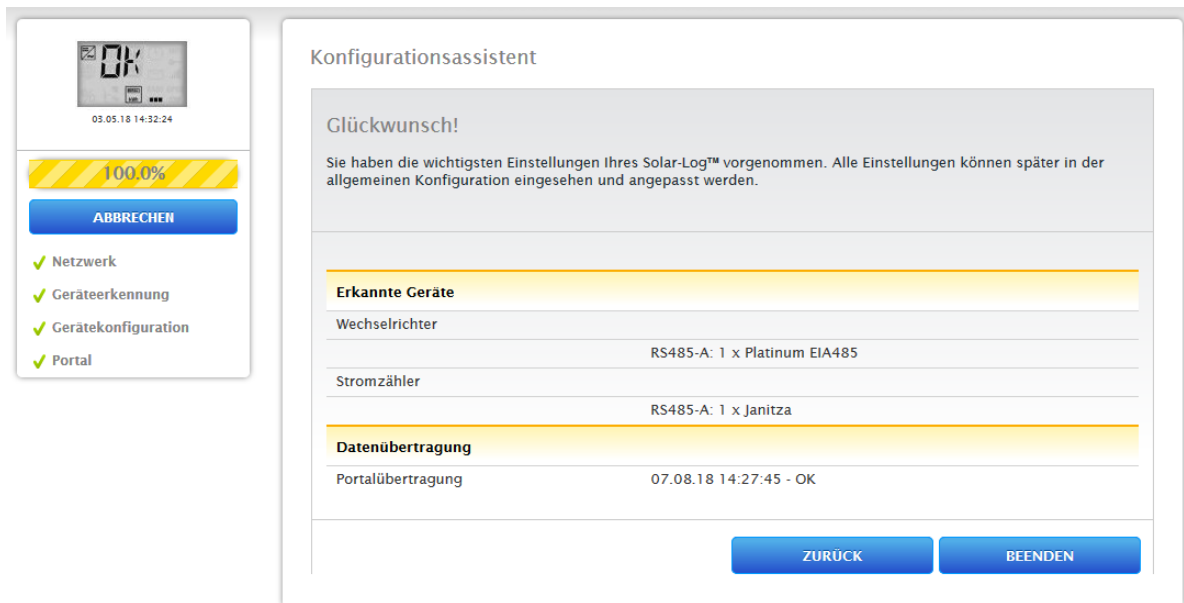
Siehe Datenblatt auf unserer Homepage ([Datenblatt Solar-Log Base](#))

*Siehe Lizenzen in unserem [WEB-Shop](#)

14.3.1 Manuelle Konfiguration des Solar-Log Base

Nachdem alle Geräteanschlüsse hergestellt sind und der Solar-Log™ möglichst auch am Internet-Router angeschlossen ist, erfolgt die Basis-Konfiguration des Solar-Log Base über das Browsermenü. Alle Einstellungen, die bei der Erstinbetriebnahme gemacht wurden, können später jederzeit geändert werden.

Vorgehen:

- In die Adresszeile des Webbrowsers <http://solar-log-wxyz> eingeben (die Folge wxyz steht für die letzten 4 Ziffern der Seriennummer des Solar-Log™).
- Die Auswahl der Anzeigesprache wird angezeigt.
- Die gewünschte **Anzeigesprache** wählen. Auf „Weiter“ gehen.
- Land- und Zeitzone konfigurieren. **Weiter**.
- Die Konfiguration des Browserzugriffsschutz wird eingeblendet. Nach Vergabe des Benutzerpasswortes auf **Weiter** klicken.
- Der Konfigurationsassistent wird angezeigt, um eine manuelle Konfiguration durchzuführen auf **Abbrechen** gehen.
- In der Kopfleiste das Menü „**Konfiguration**“ aufrufen.
- Über die **Konfiguration** können folgende Menüpunkte manuell konfiguriert werden:
 - Netzwerk
 - Internet
 - Geräte
 - Daten
 - System

(Ausführliche Beschreibung der Konfigurationspunkte siehe Kapitel: „Menü Konfiguration“)

15 Hauptmenü

Das Hauptmenü des Solar-Log™ gliedert sich in drei Bereiche :

- Konfiguration
- Diagnose
- Ertragsdaten

Zudem finden sich in dieser Ansicht die Unterpunkte mit den Reitern:

- Cockpit
- Energiefluss
- Tabelle

sowie auf der linken Seite das VLCD-Display (siehe Abschnitt „VLCD-Display“) und weitere Untermenüpunkte in Abhängigkeit der angeschlossenen Geräte und der Auswahl in der Hauptnavigation.

15.1 Virtuelles LCD-Display (VLCD-Display)

Das VLCD-Display befindet sich oberhalb der linken Navigation und zeigt, neben Datum und Uhrzeit, die Meldungen des Solar-Log™ in Form von Codes und Symbolen an. Die Codes und Symbole entsprechen denen des LCD-Displays. (Siehe Abbildung „VLCD-Display“) Die Meldungen werden in Echtzeit wiedergegeben.



Abb.: VLCD-Display

15.2 Bedeutung der Symbole am Virtuellen LCD-Display (VLCD-Display)

Im Virtuellen LCD-Display des Solar-Log™ können folgende Symbole angezeigt werden:

Bedeutung der Symbole im Virtuellen LCD-Display







Symbol	Bedeutung
	Wechselrichter
	Internet bzw. Netzwerk
	Zähler
	Fortschrittsanzeige beim Boot-Vorgang
	Uhr
	Textfeld für Fehlercodes
	Einspeisemanagement

Abb.: Virtuelles LCD-Display - Bedeutung der Symbole

15.3 Fehlermeldungen

Fehlermeldungen angeschlossener Geräte

Sollte ein Gerät nicht vom Solar-Log™ auslesbar sein (offline), blinkt das entsprechende Symbol. OK wird nicht angezeigt.

Fehlercodes der angeschlossenen Geräte:

Das jeweilige Komponentensymbol blinkt und es wird in der ersten Stelle des Textfelds ein „E“ angezeigt, in der zweiten Stelle des Textfelds wird ein Code durchgeblinkt. Der Fehlercode beginnt immer mit „R“. Daraufhin folgt eine leere Anzeige des 2. Textfelds und danach folgen die Nummern des Fehlercodes.



Abb.: Beispiel Blinkcodes für Internet - Fehler 4

15.4 Normalbetrieb

Die Symbole für die angeschlossenen Komponenten leuchten dauerhaft.

Wenn keine Probleme oder Fehler anstehen, wird im Virtuellen LCD-Display „OK“ angezeigt.

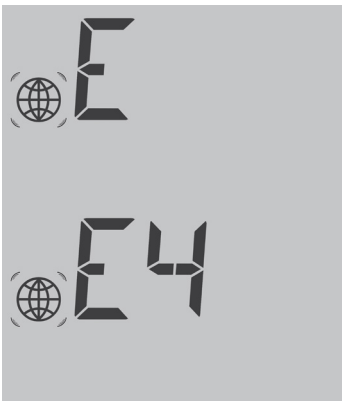
15.5 Konfiguration

Der Menüpunkt Konfiguration gliedert sich in folgende Bereiche:

- Netzwerk
- Internet
- Geräte
- Anlage
- Smart Energy
- Einspeisemanagement
- Direktvermarktung
- Daten
- System

Die einzelnen Menüpunkte werden in den folgenden Kapiteln erklärt.

15.5.1 Netzwerk

Über [Konfiguration | Netzwerk](#) können die Netzwerkeinstellungen aufgerufen werden.

Der Menüpunkt gliedert sich in folgende Bereiche:

- Ethernet
- Proxy

Hinweis



Inzwischen werden Wechselrichter, Batteriespeichersysteme und intelligente Verbraucher über die Netzwerkschnittstelle abgefragt bzw. gesteuert, deshalb sollte das Netzwerk ständig (24/7) verfügbar sein.

15.5.2 Ethernet

Konfiguration / Netzwerk / Ethernet

ETHERNET PROXY

Schnittstelle ETH 1

IP-Adresse automatisch beziehen deaktiviert

(DHCP)

IP-Adresse

Subnetzmaske

Gateway

Primärer DNS-Server

Sekundärer DNS-Server

Internetverbindung

Schnittstelle ETH 2

Schnittstelle aktivieren deaktiviert

Abb.: Beispiel Ethernet Einstellungen für die Ethernet-Schnittstelle 1

Unter dem Menüpunkt Ethernet können die Netzwerk-Einstellungen für den Solar-Log™ vorgenommen werden.

Dabei besteht die Möglichkeit einer Nutzung von zwei Ethernetschnittstellen. Beide Ethernetschnittstellen bieten zum Teil unterschiedliche Optionen der Nutzung.

Folgende Optionen bieten sich mit der Ethernetschnittstelle 1:

- Lokale Weboberfläche & Anlagenkommunikation:
 - lokale Weboberfläche
 - Direktvermarkter über Modbus TCP
 - Fernwirktechnik über Modbus
 - offene JSON-Schnittstelle
- Internet:
 - Portal Solar-Log WEB Enerest™ 4
 - Firmware-Updates
 - FTP/FTPS Übertragung
 - NTP Server usw.
- Geräteanbindung:
 - Wechselrichter
 - Zähler
 - Andere Komponenten (wie bspw. Batteriesysteme und intelligente Verbraucher usw.)

Folgende Optionen bieten sich mit der Ethernetschnittstelle 2:

- Lokale Weboberfläche & Anlagenkommunikation:
 - lokale Weboberfläche (die lokale Weboberfläche kann nur mittels der IP-Adresse angezeigt werden) (siehe dazu Kapitel 12 „Hauptmenü aufrufen“)
 - Direktvermarkter über Modbus TCP (ist parallel mit ausgewählter ETH1-Schnittstelle konfigurierbar)
 - Fernwirktechnik über Modbus (ist parallel mit ausgewählter ETH1-Schnittstelle konfigurierbar)
 - offene JSON-Schnittstelle (ist parallel mit ausgewählter ETH1-Schnittstelle konfigurierbar)

- Geräteanbindung (wenn ETH1-Schnittstelle nicht aktiviert wurde):
 - Wechselrichter
 - Zähler
 - Andere Komponenten (wie bspw. Batteriesysteme und intelligente Verbraucher usw.)

Zur Verdeutlichung nachfolgend zwei Beispielbilder:

Beispielbild 1:

Bei dieser Konstellation mit aktivierter Ethernet 1-Schnittstelle und deaktivierter Ethernet 2-Schnittstelle, erfolgt keine Trennung von IT-Netzwerk und PV-Anlage.

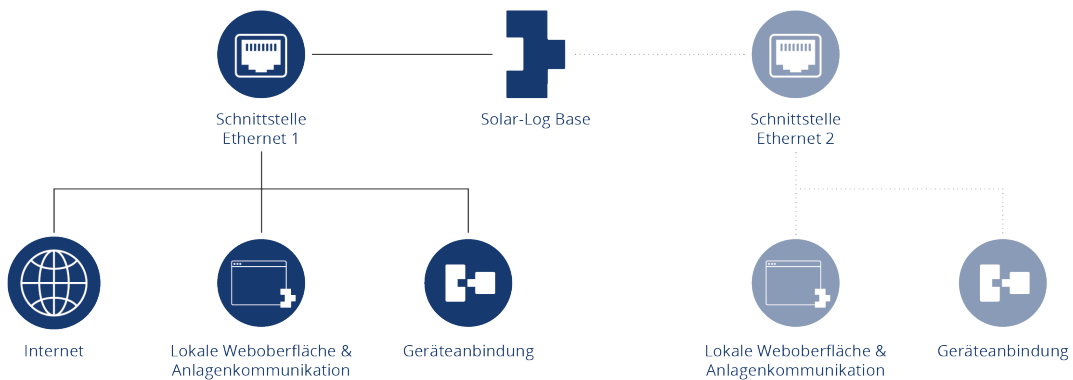

Beispiel mit aktivierter Ethernet 1-Schnittstelle und deaktivierter Ethernet 2-Schnittstelle

Beispielbild 2:

Bei dieser Konstellation sind beide Ethernet-Schnittstellen aktiviert. Hier ist das IT-Netzwerk von der PV-Anlage getrennt, da die Geräteanbindung über die Ethernet 2-Schnittstelle geregelt ist und das IT-Netzwerk über die Ethernet 1-Schnittstelle erfolgt.

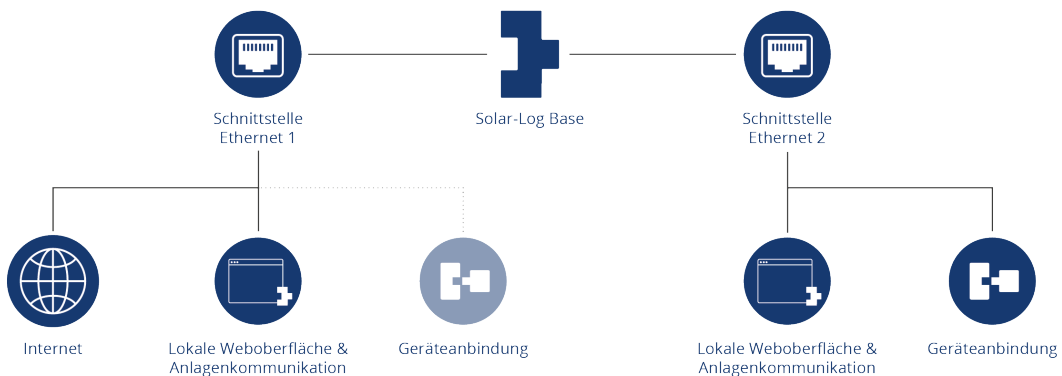

Beispiel mit Aktivierung beider Ethernet-Schnittstellen

Weitere Beschreibungen der Ethernet-Schnittstellen siehe Kapitel im Anschluss.

15.5.3 Schnittstelle ETH 1

In diesem Kapitel wird auf die Einstellmöglichkeiten der Ethernet-Schnittstelle 1 eingegangen.

IP-Adresse automatisch beziehen (DHCP)

Hier stehen die Optionen:

- automatisch beziehen aktiviert.
- automatisch beziehen deaktiviert zur Verfügung.

Da der Solar-Log™ Im Auslieferungszustand standardmäßig auf DHCP (IP-Adresse automatisch beziehen) steht, muss noch überprüft werden, ob beim Router DHCP (DHCP-Server) aktiviert ist. Sollte der DHCP-Server im Router deaktiviert sein, muss die Netzwerkkonfiguration manuell durchgeführt werden. Wenden Sie sich ggf. an Ihren Netzwerk-Fachmann, der eine passende Netzwerkadresse vergeben kann sowie die weiteren Einstellungen bezüglich Gateway usw. vornehmen kann.

Wenn für den Solar-Log™ eine statische IP-Adresse vorgesehen ist, muss der Schalter IP-Adresse automatisch beziehen (DHCP) auf deaktiviert gestellt werden.

Die folgenden Felder sind entsprechend der vorliegenden Netzwerkkonfiguration auszufüllen:

IP-Adresse

Bei einer direkten PC-Verbindung oder bei Verwendung eines Routers ohne DHCP-Dienst muss die IP-Adresse so gewählt werden, dass der Zugriff von einem PC aus ermöglicht wird.

Subnetzmaske

Die Subnetzmaske ist standardmäßig auf die Adresse 255.255.255.0 eingestellt.

Gateway

Das Gateway ist im Normalfall der Router an den der Solar-Log™ angeschlossen ist. Seine IP-Adresse ist hier einzutragen.

Primärer DNS-Server

In manchen Netzwerken hat der DNS-Server eine separate Adresse zur Auflösung von Internet-Adressen. In diesem Fall, ist die IP-Adresse des DNS-Servers in das Feld eintragen.

Sekundärer DNS-Server

Falls es in dem Netzwerk einen sekundären DNS Server gibt, kann dieser hier eingetragen werden. Ein sekundärer DNS-Server hat die Aufgabe, die Auflösung von Internet-Adressen zu übernehmen, falls der primäre DNS-Server nicht erreichbar ist.

Nach Eingabe der Daten „Speichern“.

Verbindungstest

Über den Button „Verbindungstest“ kann festgestellt werden, ob die Eingaben alle korrekt waren und eine Verbindung erfolgreich aufgebaut werden kann. Eine entsprechende Meldung wird sowohl bei einer erfolgreichen, als auch bei einer erfolglosen Verbindung eingeblendet. (Siehe Nachfolgende Abbildungen)



Abb.: Beispiel - eines erfolgreichen Verbindungstests



Abb.: Beispiel - eines erfolglosen Verbindungstest

15.5.4 Schnittstelle ETH 2

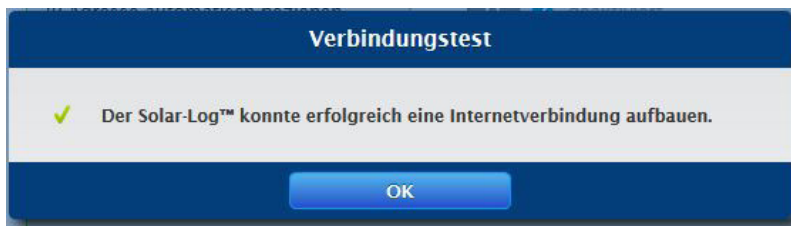
Hier besteht die Möglichkeit über die Aktivierung einer zweiten Ethernet-Schnittstelle das IT-Netzwerk von der PV-Anlage zu trennen.

Hinweis

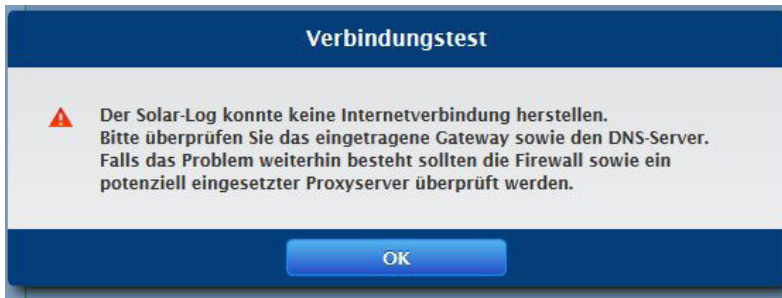

Die Ethernet-Schnittstellen beinhalten keine Switchfunktionalität.



Abb.: Beispiel einer aktivierten zweite Ethernet-Schnittstelle

Wie bei Ethernet 1 gibt es bei Ethernet 2 zwei Möglichkeiten der IP-Adressierung:

Entweder eine dynamische Vergabe der IP-Adresse per DHCP (dazu die IP-Adresse automatisch beziehen (DHCP) aktivieren) oder eine statische Vergabe die IP-Adresse.

Dazu müssen die nachfolgenden Felder ausgefüllt werden:

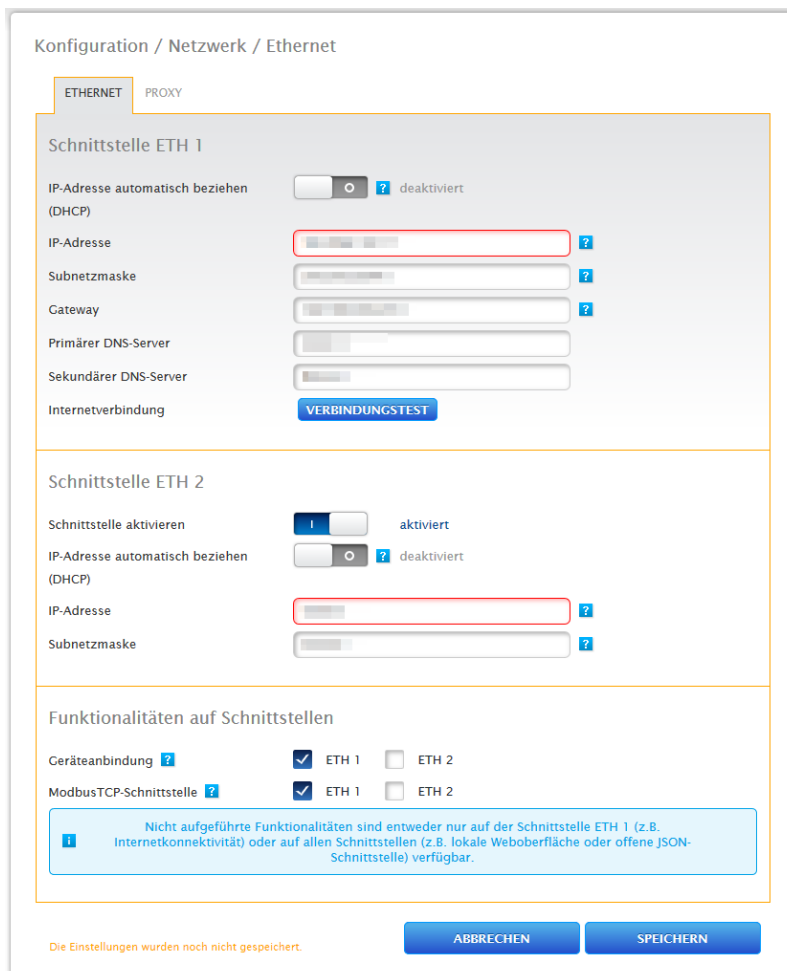
Die IP-Adresse des Solar-Log™, als auch die Subnetzmaske des zweiten Netzwerkes sowie die Zuweisung der Funktionalitäten auf den Schnittstellen. (Unbedingt die Hilfetexte bei der Konfiguration, als auch den Hinweistext weiter unten beachten).

Abschließend die Einstellungen speichern.

Hinweis



Sollte eine Aktivierung der zweiten Ethernet-Schnittstelle erforderlich sein, ist dringend zu beachten, dass die IP-Adresse des Solar-Log™ auf der Ethernetschnittstelle 2 in einem „logisch“ getrennten Netzwerk liegt und nicht dieselbe IP-Adresse aufweist, wie die auf der Ethernetschnittstelle 1.

Bedeutet zum Beispiel:

Die IP-Adresse des Solar-Log™ auf der Ethernetschnittstelle 1 lautet 192.168.0.1 und die Subnetzmaske 255.255.255.0, dann muss die IP-Adresse auf der Ethernetschnittstelle 2 eine Adresse in einem anderen Netzwerk (logisch getrennten Netzwerk) liegen und bspw. 192.168.1.1 mit der Subnetzmaske 255.255.255.0 lauten.

15.5.5 Proxy

Abb.: Proxy Einstellungen

Die Proxy-Einstellungen dienen dazu, im Solar-Log™ die Daten eines zwischengeschalteten Servers (Proxy-Server) zu konfigurieren. Proxyserver werden vor allem in den Netzwerken von Organisationen und Unternehmen verwendet.

Die Proxy-Funktion ist im Auslieferungszustand nicht aktiviert. Die Proxy-Konfiguration wird über [Konfiguration | Netzwerk | Proxy](#) aufgerufen.

Vorgehen

- Bei Art des Proxyservers **Connect** auswählen.
- Proxy-Server, Proxy-Port, Proxy-Benutzername und Proxy-Passwort eingeben.
- Einstellungen **SPEICHERN**.

15.6 Internet

Den Menüpunkt Internet wählt man über [Konfiguration | Internet](#) aus.

Folgende Reiter werden angezeigt:

- Portal
- Export (nur mit Lizenz)

15.6.1 Portal

Unter diesem Reiter stehen folgende Funktionen zur Verfügung:

- Übertragung aktiviert/deaktiviert.
- Aktiviert:
 - Status
 - Test

Abschnitt Solar-Log WEB Enerest™

In diesem Abschnitt stehen folgende Auswahlmöglichkeiten zur Verfügung:

- Übertragung aktiviert / deaktiviert.
- Portal-Server. Um den Portal-Server einzutragen, gibt es zwei verschiedene Varianten:
 - Variante mit bereits im Portal registriertem Solar-Log™:
Falls der Portal-Server bekannt ist, kann dieser manuell eingetragen werden, anderenfalls besteht die Möglichkeit, den Portal-Server automatisch eintragen zu lassen mittels der Funktion „Automatisch beziehen“ (über des Symbol der Weltkugel).
 - Variante, sollte der Solar-Log™ nicht im Portal registriert sein:
Ist der Solar-Log™ noch nicht im Portal registriert, kann über das Symbol der Weltkugel, ein automatisches beziehen des Portal-Servers gestartet werden. Dabei wird das Feld „Portal-Server“ ausgegraut und der Solar-Log™ geht in eine sogenannte Warte-Position, in dieser bleibt der Solar-Log™, bis eine Registrierung im Enerest Portal durchgeführt wurde, danach zieht sich der Solar-Log™ den Portal-Server automatisch.
- Übertragungsintervall.
- Einstellungen **SPEICHERN**.

Abschnitt Status

Im Bereich Status werden nachfolgende Felder angezeigt:

- Datum (letzter Export).
- Fehler (letzter Export).

Abschnitt Test

Unter dem Abschnitt Test kann ein Verbindungstest durchgeführt werden. Über ein separates Popup-Fenster wird der Verlauf der Übertragung angezeigt. Der Verbindungstest zeigt zudem an, ob ein Test erfolgreich war oder ob ein Fehler aufgetreten ist und um welchen Fehler es sich handelt. Ferner werden mit Abschluss des Tests, mögliche Ursache für eine fehlgeschlagene Verbindung aufgeführt. (Siehe nachfolgende Beispiel-Abbildung).



Abb.: Beispiel - Testübertragung mit Fehlerbild

Nachdem Bestätigen mit OK, wird im Abschnitt Test ein weiteres Feld mit dem Status der Übertragung angezeigt. Über das Fragezeichen kann, sollten bei der Übertragung Fehler aufgetreten sein, die möglichen Ursachen aufgerufen werden.

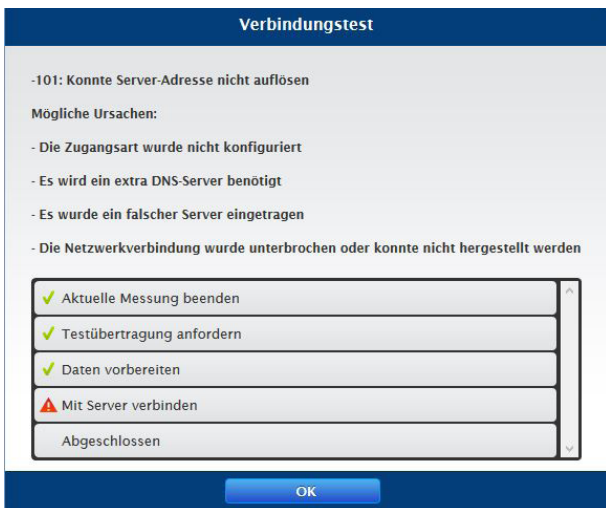

Abb.: Beispiel - Verbindungstest mit Fehler

15.6.2 Export (nur mit Lizenz)

Der automatische Datenexport dient dazu, die Ertragsdaten regelmäßig auf einen externen Server zu transferieren. Es stehen verschiedene Datenformate und Exportintervalle zur Verfügung.

Hinweis

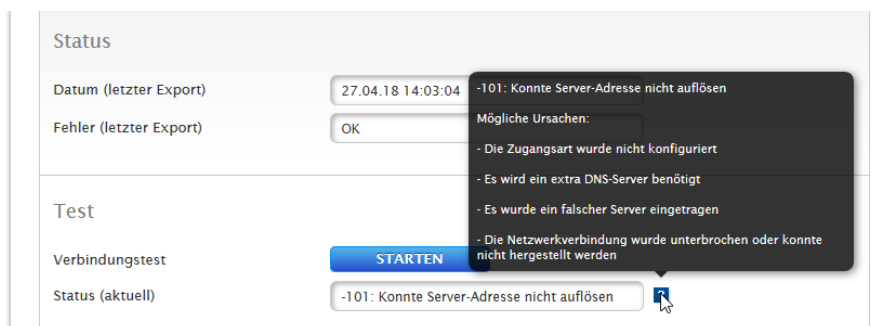

Bei einer Neuinstallation steht Ihnen eine 30-Tage Lizenz zur Verfügung. Sollte diese Funktion darüber hinaus benötigt werden, muss eine Lizenz erworben werden. Siehe dazu Kapitel 14.16.4. „Lizenzen“.

FTP/FTPs Export-Einstellungen

Vorgehen

- Export mit Schalter **aktivieren**.
- Im Feld **Server** den Namen des Servers **eintragen**.
- Bei **Benutzername** und **Passwort** sind die Zugangsdaten zum Server **einzutragen**.
- Ein Verzeichnis muss nur dann angegeben werden, wenn die Solar-Log™ Homepage nicht direkt im Hauptverzeichnis des Servers liegt. Ansonsten das Feld komplett leer lassen.
- Das **Exportintervall** bestimmt, wie oft der Solar-Log™ die Daten auf den Server überspielt.
- Beim **Datenformat** kann zwischen CSV und Solar-Log™ Datenformat oder beidem gewählt werden.
- Über das Feld **CSV-Version** kann definiert werden, in welcher CSV-Version 0.1 oder 1.0 der Solar-Log™ die Datei auf den Server ablegen soll. Version 0.1 bedeutet, die CSV-Datei wird in ihrem bisherigen Format auf dem Server abgelegt. Version 1.0 ist ein neues Format der CSV-Datei.
- Mit dem Schalter **Verschlüsselung deaktivieren** kann konfiguriert werden, wie Daten auf den Server übertragen werden sollen. Wird die Verschlüsselung aktiviert (der Schalter auf deaktiviert gestellt), kann unter SSL-Zertifikat ein zur Verbindungssicherheit ein Zertifikat eingespielt werden. Wird die Verschlüsselung deaktiviert (der Schalter wird auf aktiviert gestellt) findet eine Übertragung ohne Verschlüsselung statt. (Hilfetexte beachten)

Hinweis



Hinweis zu FTP/FTPs:

Eine FTP-Übertragung kann lediglich für Fremdserver angewendet werden, da das Solar-Log WEB-Enerest™ Portal für die Solar-Log Base Geräte nur die inkrementelle Datenübertragung via HTTP unterstützt.

Konfiguration / Internet / Export

PORTAL EXPORT

FTP/FTPS Export-Einstellungen

Export aktivieren aktiviert

Server

Benutzername

Passwort

Verzeichnis

Exportintervall

Datenformat CSV Solar-Log

CSV-Version

Verschlüsselung deaktivieren  aktiviert

Status & Test

Export Test

Datum (letzter Export)

Fehler (letzter Export)

Status (aktuell)

Abb.: Export mit deaktivierter Verschlüsselung (Schalter ist auf aktiviert gestellt)

Punkt SSL-Zertifikat (sichtbar bei Verschlüsselung aktiviert)

Unter SSL-Zertifikat, kann zur Verbindungssicherheit ein SSL-Zertifikat hochgeladen werden. Bitte zwecks Unterstützung zu den Zertifikaten den Hilfetext beachten.

Punkt Status & Test

Über diesen Menüpunkt kann mittels des „Starten“-Button die Einstellungen auf Fehler hin getestet werden. Die Ergebnisse des Tests werden in den entstprechenden Feldern angezeigt.

- Abschliessend Einstellungen **SPEICHERN**.

15.7 Konfiguration der angeschlossenen Geräte

Unter dem Menüpunkt **Konfiguration | Geräte** können die am Solar-Log™ angeschlossenen Komponenten der PV-Anlage

- Definiert,
- erkannt und
- konfiguriert werden.

Bei einer Neuinstallation empfehlen wir folgende Vorgehensweise:

- Erst-Definition der angeschlossenen Geräte für die verwendeten Schnittstellen.
- Geräte-Erkennung.
- Gerätekonfiguration.

15.8 Gerätedefinition

Der Bereich **Konfiguration | Geräte | Definition** gliedert sich in die Bereiche:

- Schnittstellen
- Großdisplay
- SCB (Lizenzpflichtig)

Abschnitt Geräte den Schnittstellen zuweisen

Unter dem Menüpunkt **Konfiguration | Geräte | Definition | Schnittstellen** müssen die an den jeweiligen Schnittstellen angeschlossenen Geräte vor der Erkennung definiert werden.

Vorgehen:

- Unter Punkt „Schnittstellenbelegung“ auf das Plus-Symbol gehen



Abb.: Schnittstellendefinition über das Plus-Symbol

Folgendes Fenster wird geöffnet:



Abb.: Komponenten hinzufügen

Im Feld **Geräteklasse** wird die angeschlossene Komponente ausgewählt. Folgende Geräteklassen sind definierbar:

- Batterie
- Heizstab
- Hybrid-System
- Intelligente Verbraucher
- Ladestation
- Schalter
- Sensor
- Wechselrichter
- Wärmepumpe
- Zähler

Je nach Geräteklasse und/oder ausgewähltem **Hersteller** werden weitere Felder wie **Typ**, **Schnittstelle** und **Baudrate** sichtbar.

Ferner kann an dieser Stelle ein vorhandenes **Funkpaket** aktiviert werden, mit dem die erwartete Antwortzeit der an diesem Bus angeschlossenen Geräte erhöht wird.

Hinweis



Achtung: Die Verwendung unterschiedlicher Hersteller am selben seriellen Bus kann zu Kommunikationsproblemen führen.

Nur die Netzwerkschnittstelle (Ethernet) darf mehrfach belegt werden gemäß unserer Komponentendatenbank unter <https://www.solar-log.com/support/komponentendatenbank>

Ist die Auswahl der Geräteklasse korrekt eingegeben, mit **OK** bestätigen. Weitere angeschlossene Geräteklassen wie beschrieben definieren.

Wurden alle angeschlossenen Komponenten ausgewählt und mit **OK** bestätigt, wird in der Schnittstellenbelegung eine Zusammenfassung angezeigt. (Siehe Abbildung: „Zusammenfassung der ausgewählten Komponenten“)

Konfiguration / Geräte / Definition / Schnittstellen

SCHNITTSTELLEN GROSSDISPLAY



Schnittstellenbelegung

Gerätekategorie	Hersteller	Typ	Schnittstelle
Sensor	Mencke&Tegtmeyer	Sensor Full/Light	RS485/422-B (9600bps)
Wechselrichter	Diehl AKO	EIA485	RS485-A (19200bps)
Zähler	Janitza		RS485-A (38400bps)

+

ABBRECHEN SPEICHERN

Abb.: Zusammenfassung der ausgewählten Komponenten

In der Zusammenfassung besteht die Möglichkeit die Einstellungen hinsichtlich der Richtigkeit zu überprüfen und gegebenenfalls über die Symbole  und  zu korrigieren oder zu löschen. (Die Symbole werden erst per MouseOver angezeigt) Zusätzlich wird in der Übersicht der Schnittstellenbelegung folgendes tabellarisch angezeigt:

- **Gerätekategorie**

Hier sind die ausgewählten Geräte zu sehen. Im Beispiel:

- Sensor
- Wechselrichter
- Zähler

- **Hersteller**

In dieser Spalte wird der Hersteller angezeigt. Im Beispiel:

- Mencke&Tegtmeyer
- Diehl AKO
- Janitza
- Typ

In dieser Spalte sind die definierten Typen aufgeführt. Im Beispiel:

- Sensor Full/Light
- EIA485

- **Schnittstelle**

Unter Schnittstelle kann man erkennen, welches Gerät an welcher Schnittstelle ausgewählt wurde inklusive der eingestellten Baudrate.

Sind alle Definitionen korrekt **SPEICHERN**.

Hinweis



Die Zahl hinter der Schnittstelle (bsw. x1) zeigt die an diesem Gerätetyp zu schaltenden Geräte an.

Hinweis

Werden kostenpflichtige Treiberlizenzen benötigt, wird dies bei der Definition der Schnittstellenbelegung (Geräteerkennung) anhand eines Informations-Symbol rechts sowie in Form eines Hinweistextes, beim Hinzufügen einer Komponente, angezeigt.

15.8.1 Gerätedefinition mit dem Erweiterungsmodul - Solar-Log MOD 485

Beim Einsatz des Erweiterungsmoduls - Solar-Log MOD 485, können die neuen Schnittstellen über den Menüpunkt Konfiguration | Geräte | Definition | Schnittstellen gesondert ausgewählt werden.

Das genaue Vorgehen der Gerätedefinition selbst ist unter dem Kapitel „Gerätedefinition“ beschrieben.

Dabei ist folgender Punkt wichtig, über den Auswahl-Menüpunkt „Schnittstelle“ kann zwischen den Solar-Log Base-Schnittstellen (Auswahl über „Intern“) und den Schnittstellen des Erweiterungsmodul - Solar-Log MOD 485 (Auswahl über „Mod 485“) unterschieden werden. (Siehe nachfolgende Abbildungen.)

The screenshot shows a dialog box titled 'Eintrag hinzufügen'. It contains several fields: 'Geräteklasse' (Wechselrichter), 'Hersteller' (Kostal), 'Typ' (Piko MP), 'Schnittstelle' (Intern), and 'Funkpaket' (deaktiviert). The 'Schnittstelle' dropdown menu is open, showing 'Intern' and 'Mod 485' options. The 'Mod 485' option is highlighted with a blue bar and a mouse cursor.

Abb.: Beispiel - Schnittstellen-Auswahl zwischen Solar-Log Base (Intern) und MOD 485 (Mod 485)

The screenshot shows the same dialog box as above, but the 'Schnittstelle' dropdown menu is now open to show 'Mod 485' and 'RS485-A' options. The 'RS485-A' option is highlighted with a blue bar and a mouse cursor.

Abb.: Beispiel - Schnittstellen-Auswahl MOD 485 und RS485

Abb.: Beispiel - Schnittstellen-Auswahl MOD 485 und RS422

Hinweis



Die gleichzeitige Verwendung von RS485 und RS422 an derselben Schnittstelle ist nicht möglich.

15.8.2 Geräte-Erkennung

Im Zuge der Geräte-Erkennung werden alle Komponenten, die unter Konfiguration | Geräte | Definition vordefinierten wurden gesucht und erkannt. Ferner werden die Solar-Log™ internen Datenstrukturen für die erkannten Komponenten vorbereitet.

Vorgehen:

- Konfiguration | Geräte | Erkennung aufrufen.
- In der Übersichtsmatrix werden die im Zuge der Gerätedefinition vordefinierten Komponenten angezeigt.

Geräteklasse	Hersteller	Typ	Schnittstelle
Schalter	Solar-Log	Smart Relais Station 3x 3,5kW	Ethernet x4
Schalter	Solar-Log	Smart Relais Station 1x 3,5kW	Ethernet x3
Schalter	Solar-Log	Smart Relais Box	RS485-A
Wechselrichter	Fronius	RL	RS485/422-B
Wechselrichter	KACO		RS485-A
Zähler	S0In		S0-IN A

Abb.: Geräte-Erkennung - noch nicht gestartet

- Geräte-Erkennung **STARTEN**.
- Die Geräte-Erkennung arbeitet die dargestellten Schnittstellen von oben nach unten ab.

Der Fortschritt der Geräteerkennung, wird in einem automatisch geöffneten Fenster angezeigt.

- **Erkannte Geräte** werden beim jeweiligen Bus mit der Stückzahl **angezeigt**.
- Wenn **alle Geräte** an einem Bus **erkannt** wurden, kann die weitere Suche **ÜBERSPRUNGEN** werden. Die Suche wird dann am nächsten Bus fortgesetzt.

- Wenn alle Schnittstellen geprüft wurden, ist die Geräte-Erkennung abgeschlossen.
Statusmeldung: Neue Geräte erkannt, Daten werden umformatiert.
- Solar-Log™ startet neu.

Hinweis



Nach erfolgter Erkennung lassen sich über das Symbol  einzelne Geräteklassen entfernen, ohne daß die gesamte Geräte-Konfiguration initialisiert werden muss.

15.8.3 Geräte-Konfiguration

Nach erfolgreich durchgeführter Geräte-Erkennung müssen nun die erkannten Geräte im Menü Konfiguration | Geräte | Konfiguration definiert werden.
Je nach Gerät sind unterschiedliche Einstellungen vorzunehmen.

Vorgehen:

- Im Abschnitt Gerätekonfiguration das zu konfigurierende Gerät mit der Selectbox auswählen.
- Je nach Art des Geräts erscheinen nun unterschiedliche Konfigurationsbereiche.
- Der untere Abschnitt Modulfeld, Leistung & Bezeichnung ist weitgehend identisch
Modulfeld, Generatorleistung und Bezeichnung eintragen.

Wechselrichter konfigurieren

Für Wechselrichter müssen folgende Werte konfiguriert werden:

- Maximale AC-Leistung.
- PAC-Korrekturfaktor.
- Modulfeld.
- Generatorleistung und MPP-Tracker Leistung (laut Stringplan)
- Bezeichnung bzw. Name des Wechselrichters bzw. des MPP-Trackers.

Vorgehen:

- Gerät mit Selectbox **auswählen**.
- Im Abschnitt Modulfeld, Leistung & Bezeichnung.
- **Maximale AC Leistung** eingeben:
Bitte geben Sie hier die maximale AC Leistung laut Wechselrichterdatenblatt ein.
- **Pac-Korrekturfaktor** eingeben (weitere Erklärung siehe weiter unten im Abschnitt: "Allgemeines zum Pac-Korrekturfaktor")
- **Modulfeld** definieren:
Wechselrichter können in verschiedene Modulfelder eingeteilt werden. Siehe Kapitel: „15.8.11 Modulfelder“.
- **Generatorleistung**:
Die an den einzelnen Wechselrichtern angeschlossene Modulleistung in Wp. Die Gesamtleistung kann anhand der Formel Modulleistung * Anzahl Module berechnet werden. Diese Leistung muss nicht eingegeben werden, sie ergibt sich aus der Summe der Werte die unter **Generatorleistungen der MPP-Tracker** hinterlegt wurden.
- Wenn der Wechselrichter mehrere MPP-Tracker besitzt, ist die **Generatorleistung** für jeden **Tracker** zu hinterlegen.
- Im Feld **Bezeichnung** kann jedem Generator/MPP-Tracker eine individuelle Bezeichnung zugewiesen werden.
- Einstellungen **SPEICHERN**.

15.8.4 Allgemeines zum Pac-Korrekturfaktor

Bei Photovoltaikanlagen werden oft verschiedene Messstellen und unterschiedliche Wechselrichter miteinander kombiniert. Der Solar-Log™ wertet diese Daten aus und setzt diese teilweise in Beziehungen zueinander. Wird zum Beispiel die gesamtproduzierte Energie anhand der Anzeigen von Wechselrichter mit der Anzeige eines geeichten Energiezählers verglichen, kann es durchaus zu Abweichungen bis zu 8 % kommen. In der Praxis können sowohl Zähler, als auch Wechselrichter entweder zu viel oder zu wenig kWh anzeigen. Damit diese Ungenauigkeit mittelfristig annähernd ausgeglichen werden kann, wird in der Firmware des Solar-Log™ ein Pac-Korrekturfaktor verwendet.

Berechnung des Pac-Korrekturfaktors

Alle Ertragsdaten werden intern immer ohne Korrekturfaktor gespeichert. Erst bei der Datenausgabe wird der Faktor verrechnet. Dadurch kann der Faktor auch jederzeit nachträglich noch angepasst werden.

Die Formel zur Berechnung des Korrekturfaktors lautet:

$(\text{Ertrag Stromzähler} / \text{Ertrag Wechselrichter}) * 1000$

Falls die Wechselrichter kein Display besitzen, sollten die aufgezeichneten Werte des Solar-Log™ über einen Zeitraum von mindestens einer Woche zu Rate gezogen werden.

Deshalb empfiehlt es sich hier, anfangs den Pac-Korrekturfaktor auf dem voreingestellten Wert 1000 zu belassen.

Die Anpassung des Korrekturfaktors kann jährlich nach der Abrechnung mit dem EVU erfolgen.

Beispiel-Rechnung:

WR1	WR2	Geeichter Stromzähler
Gesamt-Energie	Gesamt-Energie	Gesamt-Energie
259,12 kWh	305,22 kWh	550,55 kWh
Zusammen= 564,34 kWh		Abweichung= 13,79 kWh

Der Vergleich der Werte zeigt, dass die Wechselrichter eher zu viel anzeigen.

Pac-Korrekturfaktor

Geeichter Stromzähler Gesamt-Energie	Wechselrichter Gesamt-Energie
550,5 kWh	564,34 kWh

Berechnung Pac-Korrekturfaktor am Beispiel.

$(550,5 \text{ kWh} / 564,34 \text{ kWh}) * 1000 = 975,66$

Gerundeter Pac-Korrekturfaktor= 976

15.8.5 Stromzähler konfigurieren

Bei der Konfiguration der Stromzähler muss diesen ein Betriebsmodus zugewiesen werden.

Mögliche Betriebsmodi für Stromzähler:

- Generator (erfasst einzelne Erzeuger z.B. PV-Wechselrichter oder BHKW).
- Gesamtanlagenzähler (erfasst die komplette PV-Anlagenleistung).
- Verbrauchszähler (erfasst den Gesamtverbrauch).
- Utility Meter (U).
- Utility Meter (U+I).
- Utility Meter (U+I) + Verbrauchszähler (2-Richtungszähler).
- Unterverbrauchszähler (erfasst einzelne Verbraucher).
- Verbrauchszähler (2-Richtungszähler).
- Batteriezähler (2-Richtungszähler).
- Deaktiviert.

Je nach ausgewähltem Betriebsmodus und/oder Zählertyp erscheinen weitere Auswahlboxen, wie **Energiety** und/oder **Impulsrate**.

Hinweis



Pro Anlage können mehrere Verbrauchszähler definiert werden. Diese werden zum Gesamtverbrauch addiert.

Hinweis



Ein Unterverbrauchszähler ist ein Verbrauchszähler, dessen Verbrauch bereits von einem anderen Zähler erfasst wird. Er dient nur dazu, den Verbrauch eines bestimmten Verbraucherzweiges zu visualisieren.

Vorgehen

- Gerät mit Selectbox auswählen.
- Im Abschnitt Zählerkonfiguration gewünschten Betriebsmodus auswählen.
- unter Umständen Zuordnung einer Anlagengruppe zu diesem Zähler definieren.
- Einstellungen **SPEICHERN**.

15.8.6 Sensoren konfigurieren

Unter Sensoren beinhaltet die Konfiguration nur die Aktivierung anderer Sensoren.

Vorgehen:

- Über Schalter Sensor **Außentemperatur** und/oder Sensor **Wind** aktivieren.
- unter Umständen Zuordnung zum Modulfeld vornehmen.
- Einstellungen **SPEICHERN**.

15.8.7 Batterie konfigurieren

Unter Batterie können folgende Konfigurationen der angeschlossenen Batterie vorgenommen werden.

- **Batteriegröße:**
In dieses Feld wird die Batteriegröße in Wh eingegeben.
- **Verbrauchszähler erfasst Batterieladung:**
Über dieses Feld kann aktiviert werden ob die Batterieladung vom Verbrauchszähler erfasst wird.
- **Batterieladung verzögern:**
Mit dieser Funktion kann, anhand von Wetterprognosen, die Ladung der Batterie verzögert und zu einem späteren Zeitpunkt, an welchem aufgrund von einer konfigurierten Leistungsreduzierung Energie verloren gehen würde, fortgesetzt werden.

Hinweis



Für eine funktionierende Batterieüberwachung müssen immer folgende Komponenten vorhanden sein.

- ▶ Wechselrichter
- ▶ Batterie
- ▶ Verbrauchszähler

Hinweis



Weitere Einzelheiten zur Diagnose und der Visualisierung siehe Kapitel Batterie-Diagnose.

Funktion der Batterie-Ladezeit-Verschiebung (nur in Verbindung mit VARTA-Batteriespeichersystem):

Wenn die Anlage eine X %-Regelung erfüllen muss (EEG/Subvention), kann der Solar-Log™ die Ladung der Batterie in den Zeitraum der Produktionsspitzen verschieben, somit müssen diese nicht abgeregelt werden. Dabei lässt der Solar-Log™ neben den Wetterprognosedaten auch die Verbrauchsdaten der Anlage, in die Batterie-Steuerung mit einfließen. Dies bedeutet, dass der Solar-Log™ die typischen Verbrauchsdaten aus der Vergangenheit gespeichert hat und diese kontrolliert, um zu errechnen, ob eine 100 % Ladung der Batterie ausreicht. Bei Bedarf wird der Ladezeitraum entsprechend weiter angepasst.

15.8.8 AC-ELWA-E konfigurieren

Unter dem Menüpunkt Konfiguration | Geräte | Konfiguration kann im Bereich Gerätekonfiguration der AC-ELWA-E Heizstab per DropDown-Menü ausgewählt und entsprechend konfiguriert werden.

Die Konfiguration und die Einstellungen entnehmen Sie bitte dem Smart-Energy Handbuch downloadbar von unserer Homepage:

[Smart-Energy Handbuch](#)

15.8.9 IDM-Wärmepumpe konfigurieren

Unter dem Menüpunkt [Konfiguration | Geräte | Konfiguration](#) kann im Bereich Gerätekonfiguration die IDM-Wärmepumpe per DropDown-Menü ausgewählt und entsprechend konfiguriert werden.

Die Konfiguration und die Einstellungen entnehmen Sie bitte dem Smart-Energy Handbuch downloadbar von unserer Homepage:

[Smart-Energy Handbuch](#)

15.8.10 Keba-Stromladestation konfigurieren

Unter dem Menüpunkt Konfiguration | Geräte | Konfiguration kann im Bereich Gerätekonfiguration die Keba-Stromladestation ausgewählt und entsprechend konfiguriert werden.

Die Konfiguration und die Einstellungen entnehmen Sie bitte dem Smart-Energy Handbuch downloadbar von unserer Homepage:

[Smart-Energy Handbuch](#)

15.8.11 Modulfeld, Leistung & Bezeichnung

Unter Modulfeld, Leistung & Bezeichnung können je nach Gerätetyp (Stromzähler, Wechselrichter usw.) unterschiedliche Einstellungen vorgenommen werden. Siehe entsprechende Kapitel:

- Wechselrichter konfigurieren,
- Stromzähler Konfigurieren und
- Sensoren konfigurieren.

In diesem Bereich kann unter anderem auch die Gerätebezeichnung geändert sowie die Nennleistung (Maximale AC-Leistung) der einzelnen Geräte definiert werden.

Die Nennleistung (Maximale AC-Leistung) ist der durchschnittliche Verbrauch oder die durchschnittliche Energie-Erzeugung eines Geräts, diese Nennleistung wird unter anderem zur Steuerung des Profils (Smart Energy) herangezogen.

Hinweis



Je genauer die konfigurierte Nennleistung dem tatsächlichen Verbrauch entspricht, desto genauer erfolgt die Steuerung der Verbraucher über Smart-Energy.

Modulfelder

Jeder angeschlossene MPP-Tracker ist einem Modulfeld zuzuordnen. Modulfelder ergeben sich durch gleichen Solarmodultyp, Modulneigung und Modulausrichtung. Sind innerhalb einer Anlage alle Module vom selben Typ und haben die gleiche Ausrichtung, dann wird nur ein einzelnes Modulfeld, z.B. „1“ definiert. Nicht belegte MPP-Tracker müssen mit „0“ ausgeschaltet werden.

Bei abweichender Ausrichtung, unterschiedlicher Solarmodultypen müssen weitere Modulfelder definiert werden. Idealerweise wird jedes Feld von mindestens zwei individuellen MPP-Tracker gebildet, die sich gegenseitig überwachen. Modulfelder werden für die Leistungsüberwachung verwendet. Im Gegensatz dazu stehen Anlagengruppen (Vergleich Kapitel „Anlagengruppen“ auf Seite 82), die für die wirtschaftlichen Berechnungen herangezogen werden.

Beispiel Modulfelder:

Eine Anlage mit 23,6 kWp ist aufgeteilt in :

3 x SMA SB5000TL und

2 x SMA SB2500.

Davon befinden sich auf einem Scheunendach 18 kWp mit 30° Neigung, 20° S0-Abweichung, und auf einer angrenzenden Garage 5 kWp, aufgeständert, 32° Neigung, 0° Süd Abweichung.

Es ergeben sich laut folgender Tabelle zwei Modulfelder:

Aufteilung in Modulfelder

Standort	Wechselrichter	MPP-TrackerLeistung	Modulfeld
Scheune	1. SB5000TL	2000	1
Scheune	1. SB5000TL	2000	1
Scheune	1. SB5000TL	2200	1
Scheune	2. SB5000TL	2000	1
Scheune	2. SB5000TL	2000	1
Scheune	2. SB5000TL	2200	1
Scheune	3. SB5000TL	2000	1
Scheune	3. SB5000TL	2000	1
Scheune	3. SB5000TL	2200	1
Garage	1. SB2500	2500	2
Garage	2. SB2500	2500	2

Abschnitt Gerätereihenfolge ändern

Die Reihenfolge der Wechselrichter und anderer Geräte wird während der Wechselrichter-Erkennung festgelegt und ist normalerweise nach Seriennummer oder nach Kommunikationsadresse sortiert.

Im Menüpunkt [Konfiguration | Geräte | Konfiguration | Reihenfolge](#) kann per Drag & Drop die Reihenfolge der Geräte geändert werden.

15.9 Konfiguration der Anlagendaten

Im Menüpunkt Anlage sind folgende Bereiche einzustellen:

- Allgemein
- Anlagengruppen
- Grafik
- Prognose

15.9.1 Allgemein

Abschnitt Umweltbilanz

In diesem Abschnitt kann der CO₂-Faktor pro kWh des jeweiligen Stromtarifs hinterlegt werden. Der Wert ist in g/kWh einzugeben. Genaue Angaben über diesen Wert erhalten Sie von Ihrem Energieversorger. Im Auslieferungszustand ist ein Wert von 700g/kWh hinterlegt.

15.9.2 Anlagengruppen

Da der Solar-Log Base bis zu 100 Wechselrichter gleichzeitig verwalten kann, kann es sinnvoll sein, diese in Gruppen zu organisieren. Diese Anlagengruppen bleiben zur besseren Übersicht in allen Auswahldialogen erhalten. Jede Anlagengruppe kann zudem auf einem eigenen Großdisplay ausgegeben werden und mit eigenen Verbrauchszählern kombiniert werden.

Je Anlagengruppe kann ein eigener Name hinterlegt werden. Daher sind Anlagengruppen auch dafür geeignet, Anlagenerweiterungen abzudecken.

Beispiel: Eine Anlage mit ursprünglich 5 Wechselrichtern und 30 kWp aus dem Jahr 2015, die im Jahr 2017 um 3 Wechselrichter und 20 kWp erweitert wurde, kann mit dem Solar-Log™ über Anlagengruppen bequem getrennt verwaltet und visualisiert werden.

Es ist weiterhin möglich, in einer Unterauswahl die einzelnen Wechselrichter anzuwählen. Ab 15 Wechselrichter sind Anlagengruppen zu definieren. Es können maximal 10 Anlagengruppen definiert werden.

Hinweis



Bei Verwendung von mehreren Anlagengruppen kann nur auf einer Anlagengruppe ein Vergütungsmodus mit Eigenstromvergütung oder Eigenstromverbrauch verwendet werden.

Hinweis



Die Funktion „Automatisch Verteilen“ sortiert nur noch nicht zugeordnete Geräte in Gruppen.

Vorgehen:

- Dialog **Konfiguration | Anlage | Anlagengruppen** aufrufen
- Um **Anlagengruppen** zu verwenden muss dies über den Schalter **aktiviert** werden.
- Die Anlagengruppe kann in der Spalte **Bezeichnung** individuell **benannt** werden.
- Die in der Geräteerkennung erkannten Geräte sind nun auf die Anlagengruppen aufzuteilen.
- Klicken sie auf den  um die **Liste** aller Geräte **anzuzeigen**.
- Wählen Sie durch setzen von **Haken** die zu dieser Anlagengruppe gehörenden Geräte aus und **ÜBERNEHMEN** Sie diese Auswahl.
- In den nächsten Schritten können weitere Anlagengruppen und deren Geräte mit der gleichen Vorgehensweise definiert werden.
- Einstellungen **SPEICHERN**.

15.9.3 Grafik

Im Bereich **Grafik** kann die Skalierung der Grafik für die einzelnen Geräte angepasst werden. Normalerweise muss hier nichts geändert werden, da der Solar-Log™ bei der Eingabe der Generatorleistung die Werte automatisch berechnet. Die Werte können auf eigenen Angaben angepasst werden.

Für jeden Zeitraum (Tageswert, Monatswert, Jahreswert, Gesamt) kann der maximal zu zeichnende Wert in kW eingetragen werden (außer Tag: Wert in W).

In der Visualisierung werden diese Werte in der Y-Achse angezeigt.

Änderungen werden bei der Anzeige einer neuen Visualisierung bzw. nach der Aktualisierung einer angezeigten Visualisierung wirksam.

Mit dem Button „**Neu Berechnen**“ setzt der Solar-Log™ die Werte zurück und errechnet automatisch (auf Basis einer durchschnittlichen Anlage) eine neue Skalierung der Grafik.

Über den Schalter **Grafik Autoskalierung** kann diese Funktion dauerhaft aktiviert werden (standardmäßig deaktiviert). Durch die Autoskalierung werden die Grafiken im Bereich **Ertragsdaten** immer möglichst groß skaliert. Bei den jeweiligen Grafiken kann die Autoskalierung für die jeweilige Grafik deaktiviert werden.

Über den Schalter **Verbrauch Liniengrafik** kann diese Funktion dauerhaft aktiviert werden (standardmäßig deaktiviert). Bei den jeweiligen Grafiken kann die Liniengrafik für die jeweilige Grafik deaktiviert werden.

15.9.4 Prognosedaten der PV-Anlage definieren

Über die Einstellung von Prognosewerten für die Ertragsdaten lässt sich in der Visualisierung kontrollieren, ob die Anlage den gewünschten Jahresertrag erreichen wird oder nicht.

Dazu wird jedem Monat ein prozentualer Anteil zugewiesen, der sich aus den deutschen Ertragsstatistiken der letzten Jahre zusammensetzt.

Der Solar-Log™ errechnet den Soll-Wert immer auflaufend tagesgenau. D.h., am Anfang des Monats wird nicht schon das gesamte Monats-Soll eingefordert, sondern nur das Soll, der bereits vergangenen Tage einschließlich des aktuellen.

Der Solar-Log™ berücksichtigt in der Prognose auch die Erträge aller Vorjahre und kann so lokale Wetterereignisse (z.B. meistens Schnee im Dezember) berücksichtigen. Daher ist in der Regel die Jahresprognose bereits im September ziemlich genau.

Abschnitt Jahressoll

Im Bereich Jahressoll ist der im Zuge der Anlagenplanung vom Installateur berechnete Wert zu hinterlegen. Die Einheit dieses Wertes ist kWh/kWp. Grundsätzlich ist der Wert von der Globalstrahlung am Anlagenstandort sowie lokalen Faktoren (Ausrichtung, Verschattung,...) der Anlage abhängig.

In Mitteleuropa liegt dieser Wert grob im Bereich von 800 bis 1000 kWh/kWp.

Sollten Anlagengruppen verwendet werden, ist es möglich, jeder Anlagengruppe einen gesonderten Wert für das Jahressoll zuzuweisen.

Abschnitt Monatsanteile & Sonnengang

In diesem Abschnitt können die Einstellungen für

- Prozentualer Anteil am Jahressoll,
- Tagesbeginn und
- Tagesende,

für jeden Monat konfiguriert werden.

Beim Anteil ist zu beachten, dass die Summe aller Monate immer 100% sein müssen.

16 Smart Energy

Zu den Smart-Energy Einstellungen und deren Funktionsweisen siehe Smart-Energy Handbuch auf downloadbar von unserer Homepage:

[Smart-Energy Handbuch](#)

17 Einspeisemanagement

Zu den Einstellungen des Einspeisemanagement, deren Funktionsweisen sowie deren Umsetzung in Verbindung mit den Vorgaben der Netzbetreiber und auch insbesondere der VDE 4110 siehe das PM-Steuerung Handbuch downloadbar von unserer Homepage:

[PM-Steuerung Handbuch](#)

18 Direktvermarktung

Um die Direktvermarktung zu aktivieren, muss unter Konfiguration | Direktvermarktung die Fernsteuerungsoption auf Modbus gestellt werden. Danach, kann unter „Integrierter OpenVPN-Tunnel“ ein Direktvermarktungs-Paket (.bdl) eingespielt werden. Dazu muss über Solar-Log GmbH ein für die Anlage passendes Direktvermarktungs-Paket beantragt werden.

Wurde das Paket erstellt und steht zum Download bereit, kann dieses über „Datei hochladen“ eingespielt werden. Nach dem Einspielen wird ein VPN-Tunnel aufgebaut und die Verbindung zum Direktvermarkter automatisch gestartet.

Über den Button „Anhalten“ wird die Verbindung zum Direktvermarkter unterbrochen. Über „Deinstallieren“ kann das eingespielte Paket entfernt werden. Zusätzlich besteht unter Protokoll, über den Button „Herunterladen“, die Möglichkeit eine Log-Datei herunterzuladen. Diese Datei speichert, was beim Verbindungsaufbau über den VPN-Tunnel zum Direktvermarkter passiert. (Siehe Abbildung weiter unten)

Hinweis



Mit der Aktivierung der Auswahl „Fernsteuerungsoption: Modbus“, wird eine 30-Tage Installations-Lizenz erzeugt, wird diese Lizenz über diesen Zeitraum hinaus genutzt, muss diese kostenpflichtig erworben werden. (Siehe Kapitel „Lizenzen“)

Konfiguration / Direktvermarktung

Installationsmodus

Diese Funktion ist Teil des Installationsmodus.

Der Installationsmodus ist noch 22 Tage aktiv.

Nach Ablauf wird diese Funktion automatisch deaktiviert!
Für die Verwendung benötigen Sie eine kostenpflichtige Lizenz.

[Zur Übersicht der benötigten Lizenzen wechseln](#)

Fernsteuerungsoptionen

Modbus ▼

Integrierter OpenVPN-Tunnel

ANHALTEN
DEINSTALLIEREN

Status	Aktiv
IP-Adresse	[]
Subnetzmaske	[]
Protokoll	HERUNTERLADEN

ABBRECHEN
SPEICHERN

Abb.: Direktvermarktung mit eingespieltem Beispiel-Paket

19 Daten

Der Menüpunkt **Konfiguration | Daten** bietet verschiedene Funktionen rund um die vom Solar-Log™ aufgezeichneten Daten und enthält folgende Menüpunkte:

- Anfangsbestand
- Datenkorrektur
- Systemsicherung
- Datensicherung
- Zurücksetzen

19.1 Anfangsbestand

Mit dieser Funktion kann ein Anfangsbestand bereits manuell erfasster Tagesdaten in den Solar-Log™ eingespielt werden. Dies ist immer dann sinnvoll, wenn sehr viele Daten nachträglich erfasst werden sollen, was mit der Funktion „Datenkorrektur“ zu lange dauern würde. Der Datenimport löscht den vorhandenen Datenspeicher komplett, bevor die Tagesdaten aus der CSV-Datei eingespielt werden. Daher sollte der Datenimport möglichst direkt nach der Inbetriebnahme des Solar-Log™ erfolgen. Der Anfangsbestand kann Produktions-, Verbrauchs- und Eigenverbrauchswerte enthalten.

Hinweis



Der Datenimport kann erst durchgeführt werden, wenn alle Wechselrichter korrekt erkannt und konfiguriert wurden oder eine gültige Systemkonfiguration eingespielt wurde.

Die einzuspielenden Daten müssen im CSV-Format vorliegen. Eine solche Datei kann mit einfachen Texteditoren und mit Tabellenkalkulationsprogrammen wie MS Excel oder Open Office Calc erstellt werden.

Die Importdatei muss aus einzelnen Textzeilen bestehen, in denen Tagesdatum und Tagesertragswert in „Wh“ (nicht kWh!) durch Semikolon getrennt sein müssen (CSV-Format).

Beispiel:

```
TT.MM.JJ;Erzeugung in Wh; Verbrauch in Wh; Eigenverbrauch in Wh
26.10.19;136435;264371;33684
27.10.19;138219;213145;43476
```

usw.

Hinweis: Die Jahreszahl darf hier auch 4-stellig sein.

Vorgehen:

- Auf **Durchsuchen** klicken.
- Es öffnet sich das Auswahlfenster Ihres Betriebssystems.
- Zu importierende **CSV-Datei auswählen**.
- Der Dateiname der ausgewählten Datei wird angezeigt.
- **Hochladen** anklicken.
- Fortschritt und Schritte des Datenimport werden angezeigt:
 - Datei hochladen
 - Aktuelle Messung beenden
 - Altdaten löschen und Struktur initialisieren
 - Tagesdaten importieren

Monats-/Jahresdaten ermitteln

Neu Starten

- Solar-Log™ macht einen Neustart.
- Die importierten Daten können nun unter Ertragsdaten kontrolliert werden.

19.2 Datenkorrektur

Hier besteht die Möglichkeit, für beliebige Tage nachträglich eine Korrektur oder Neueingabe der Tagessumme durchzuführen.

Vorgehen

- Datum 6-stellig eingeben:
DD/MM/JJ
zum Beispiel: 25.10.20 für 25. Oktober 2020

Folgende Werte können korrigiert werden:

- Tagesertrag (kWh)
- Tagesverbrauch (kWh)
- Tages-Eigenverbrauch (kWh)
- Tages-Eigenverbrauch Batterie (kWh)

Wurden Verbrauchs- oder Ertragswerte über die Datenkorrektur verändert, werden diese korrigierten Werte zusätzlich in der Legende, der Ertragsdaten unter dem Menü Erzeugung | Tag und der Bilanz | Tag angezeigt.

19.3 Systemsicherung

Der Menüpunkt [Konfiguration | Daten | Systemsicherung](#) bietet folgende Funktionen:

- Systemeinstellungen von Festplatte laden.
- Systemeinstellungen auf Festplatte speichern.
- Systemeinstellungen auf USB speichern.
- Systemeinstellungen von USB wiederherstellen.

Die Systemdaten sind all die Daten, die in der Konfiguration abgelegt wurden. Empfehlenswert ist eine Sicherung der Systemdaten immer, bevor die Konfiguration verändert oder die Firmware aktualisiert wird.

Abschnitt Systemsicherung von Festplatte laden

Mit dieser Funktion kann eine Konfigurationsdatei mit dem Dateinamen „solarlog_config.dat“ in den Solar-Log™ eingespielt werden.

Vorgehen:

- Auf [Durchsuchen](#) klicken.
- Es öffnet sich das Auswahlfenster Ihres Betriebssystems.
- Zu importierende [DAT-Datei auswählen](#).
- Der Dateiname der ausgewählten Firmware-Datei wird angezeigt.
- [Hochladen](#) anklicken.
- Die Sicherung wird eingespielt, bitte haben Sie einen Moment Geduld.
- Solar-Log™ startet neu.

Abschnitt Systemeinstellungen auf Festplatte speichern

Mit dieser Funktion kann eine Konfigurationsdatei generiert und auf der Festplatte gespeichert werden. Eine Solar-Log Konfigurationsdatei hat den Dateinamen „solarlog_config.dat.“

Vorgehen:

- Auf **AUFBEREITEN** klicken.
- Nachdem die Daten aufbereitet wurden, wird herunterladen angezeigt.
- **herunterladen** anklicken.
- Es erscheint eine Abfrage, ob die Datei gespeichert oder mit einem Programm geöffnet werden soll.
- **Datei speichern** wählen.
- Datei wird im Download-Ordner gespeichert.

Alternatives Vorgehen:

- Auf **AUFBEREITEN** klicken.
- Nachdem die Daten aufbereitet wurden, wird herunterladen angezeigt.
- **herunterladen** mit der rechten Maustaste anklicken.
- **Ziel speichern unter** wählen.
- Es öffnet sich das Speichern-Fenster Ihres Betriebssystems.
- Zum gewünschten Speicherort navigieren.
- **Speichern** wählen.
- Datei wird im ausgewählten Ordner gespeichert.

Abschnitt Systemeinstellungen auf USB speichern

Mit dieser Funktion kann eine Konfigurations-Datei auf dem im Solar-Log™ eingesteckten USB-Stick abgelegt werden. **Vorgehen:**

- **SPEICHERN** antippen.
- Die Systemsicherung wird erstellt. Bitte haben Sie einen Moment Geduld.
- Fortschritt und Schritte des Updates werden angezeigt.
Aktuelle Messung beenden.
USB Datenträger suchen.
Konfiguration sichern.
- Datei solarlog_config_YYMMDD.dat wird im Verzeichnis /Backup auf den USB-Stick abgelegt. YYMMDD steht für Jahr, Monat und Tag, mit jeweils zwei Ziffern. solarlog_config_201025.dat ist eine Datensicherung vom 25.10.2020.
- Die Konfigurations-Datei kann zur Datensicherung auf einen anderen Speicher kopiert werden oder wieder in den Solar-Log™ eingespielt werden.

Abschnitt Systemeinstellungen von USB wiederherstellen

Mit dieser Funktion kann eine Konfigurationsdatei mit dem Dateinamen „solarlog_config.dat“ oder „solarlog_config_YYMMDD.dat“ vom im Solar-Log™ eingesteckten USB-Stick eingespielt werden.

Vorgehen

- **WIEDERHERSTELLEN** anklicken.
- Es wird auf dem USB-Stick nach einer Konfigurations-Datei gesucht.
Diese Konfigurations-Datei (solarlog_config_YYMMDD.dat) muss zuvor, sofern nicht schon vorhanden, in einem /backup Verzeichnis abgelegt worden sein. (Bitte ein solches /backup Verzeichnis zuvor erstellen, falls noch nicht vorhanden). In diesem Verzeichnis wird nach der Konfigurations-Datei gesucht.
- Starten Sie diese Suche.
- Wenn eine Konfigurationsdatei auf dem USB-Stick gefunden wurde kann, diese mit **WIEDERHERSTELLEN** eingespielt werden.
Die Daten werden eingespielt.
Bitte warten.
- Solar-Log™ startet neu.
- Konfigurationsdatei wurde eingespielt.

19.4 Datensicherung

Der Menüpunkt Konfiguration | Daten | Systemsicherung bietet folgende Funktionen:

- Datensicherung von Festplatte laden.
- Datensicherung auf Festplatte speichern.
- Datensicherung auf USB speichern.
- Datensicherung von USB wiederherstellen.

Abschnitt Datensicherung von Festplatte laden

Mit dieser Funktion kann eine Datensicherung mit dem Dateinamen „solarlog_backup.dat“ in den Solar-Log™ eingespielt werden.

Vorgehen:

- Auf **HOCHLADEN** klicken.
- Es öffnet sich das Auswahlfenster Ihres Betriebssystems.
- Zu importierende **DAT-Datei auswählen**.
- Der Dateiname der ausgewählten Datensicherung wird angezeigt.
- **HOCHLADEN** anklicken.
Die Sicherung wird eingespielt, bitte haben Sie einen Moment Geduld.
- Solar-Log™ startet neu.

Abschnitt Datensicherung auf Festplatte speichern

Mit dieser Funktion kann eine Datensicherung generiert und auf Festplatte gespeichert werden. Eine Solar-Log Datensicherung hat den Dateinamen „solarlog_backup.dat“.

Vorgehen:

- Auf **AUFBEREITEN** klicken.
- Nachdem die Daten aufbereitet wurden, wird herunterladen angezeigt.
- **herunterladen** anklicken.
- Es erscheint eine Abfrage, ob die Datei gespeichert oder mit einem Programm geöffnet werden soll.
- **Datei speichern** wählen.
- Datei wird im Download-Ordner gespeichert.

Alternatives Vorgehen:

- Auf **AUFBEREITEN** klicken.
- Nachdem die Daten aufbereitet wurden, wird herunterladen angezeigt.
- **herunterladen** mit der rechten Maustaste anklicken.
- **Ziel speichern unter** wählen.
- Es öffnet sich das Speichern-Fenster Ihres Betriebssystems.
- Zum gewünschten Speicherort navigieren.
- **Speichern wählen**.
- Datei wird im ausgewählten Ordner gespeichert.

Abschnitt Datensicherung auf USB speichern

Mit dieser Funktion kann eine Datensicherung auf dem im Solar-Log™ eingesteckten USB-Stick im Verzeichnis / backup abgelegt werden.

Vorgehen:

- **SPEICHERN** antippen.
- Die Datensicherung wird erstellt. Bitte haben Sie einen Moment Geduld.
- Fortschritt und Schritte des Updates werden angezeigt:
Aktuelle Messung beenden
USB Datenträger suchen
Konfiguration sichern
- Datei „solarlog_backup_YYMMDD.dat “ wird im /backup-Verzeichnis auf den USB-Stick abgelegt.
YYMMDD steht für Jahr, Monat und Tag, mit jeweils zwei Ziffern.
solarlog_backup_201025.dat ist eine Datensicherung vom 25.10.2020

Die Solar-Log™ Datensicherung kann zur Archivierung auf einen anderen Speicher kopiert werden oder wieder in den Solar-Log™ eingespielt werden.

Abschnitt Datensicherung von USB wiederherstellen

Mit dieser Funktion kann eine Datensicherung mit dem Dateinamen „solarlog_backup.dat“ vom im Solar-Log Base eingesteckten USB-Stick eingespielt werden.

Vorgehen:

- **WIEDERHERSTELLEN** anklicken.
- Es wird auf dem USB-Stick nach einer Backup-Datei gesucht.
Diese Backup-Datei (solarlog_backup_YYMMDD.dat) muss zuvor, sofern nicht schon vorhanden, in einem /backup Verzeichnis abgelegt worden sein. (Bitte ein solches /backup Verzeichnis zuvor erstellen, falls noch nicht vorhanden). In diesem Verzeichnis wird nach der Backup-Datei gesucht.
- **Starten** Sie diese Suche.
- Wenn eine Konfigurationsdatei auf dem USB-Stick gefunden wurde, kann diese mit **Wiederherstellen** eingespielt werden.
- Die Datensicherung wird eingespielt. Bitte haben Sie einen Moment Geduld.
- Solar-Log™ startet neu.
- Konfigurationsdatei wurde eingespielt.

19.5 Zurücksetzen

Der Menüpunkt Konfiguration | Daten | Zurücksetzen bietet folgende Funktionen:

- Ertragsdaten zurücksetzen.
- Wechselrichterkonfiguration zurücksetzen.
- Gerät auf Werkseinstellungen zurücksetzen.

Abschnitt Ertragsdaten zurücksetzen

Unter Umständen kann es passieren, dass nach einer Geräte-Erkennung falsche oder nicht nutzbare Daten aufgezeichnet werden. In diesem Fall kann der Datenbestand gelöscht werden, ohne den Solar-Log™ komplett neu zu konfigurieren.

Vorgehen:

- ZURÜCKSETZEN anklicken.
- Wenn Sie sicher sind, dass die Daten gelöscht werden sollen, Fortfahren anklicken; sonst Abbrechen.
- Daten werden gelöscht.
- Solar-Log™ startet neu.

Abschnitt Wechselrichterkonfiguration zurücksetzen

Soll die Geräte-Erkennung nochmals gestartet werden, empfiehlt es sich mit dieser Funktion vorher die Wechselrichterkonfiguration zu löschen.

Vorgehen:

- ZURÜCKSETZEN anklicken.
- Wenn Sie sicher sind, dass die Wechselrichterkonfiguration gelöscht werden soll Fortfahren anklicken; sonst Abbrechen.
- Daten und Wechselrichterkonfiguration werden gelöscht.
- Solar-Log™ startet neu.

Abschnitt Gerät auf Werkseinstellungen zurücksetzen

Mit dieser Funktion wird der Solar-Log™ auf den Auslieferungszustand zurückgesetzt. Alle Ertragsdaten und die Konfiguration werden gelöscht.

Vorgehen:

- ZURÜCKSETZEN anklicken.
- Wenn Sie sicher sind, dass alle Daten gelöscht werden sollen, Fortfahren anklicken; sonst Abbrechen.
- Werkseinstellungen werden wiederhergestellt.
- Solar-Log™ startet neu.

Hinweis



Die Netzwerkeinstellungen bleiben über diese Funktion erhalten.

20 System konfigurieren

Der Menüpunkt Konfiguration | System enthält Grundeinstellungen für den Solar-Log™ und enthält folgende Reiter:

- Zugangskontrolle
- HTTPS
- Sprache/Land/Zeit
- Lizenzen
- Firmware

20.1 Zugangskontrolle

In diesem Menü ist der Browser-Zugriffschutz des Solar-Log™ konfigurierbar. Dabei kann der Zugriff auf folgende Bereiche des Browsermenüs des Solar-Log™ durch Passwortabfrage eingeschränkt werden:

- Benutzer:
Genereller Zugriff auf das [Browsermenü](#).
- Installateure:
Zugriff auf den Bereich [Konfiguration](#).
- Einspeisemanagement:
Zugriff auf den Bereich [Konfiguration | Einspeisemanagement](#).

Im Auslieferungszustand ist der Zugriff auf den Bereich Einspeisemanagement mit dem Passwort „PM“ gesperrt. Der Zugriff für Benutzer und Installateure ist frei.

Hinweis



Wir empfehlen dem Installateur mit dem Kunden die Reichweite der Einstellungen im Bereich Einspeisemanagement zu besprechen und ein individuelles Passwort zu vergeben.

Vorgehen:

- [Passwortabfrage](#) für gewünschten Bereich/Bereiche mit Schalter [aktivieren](#).
- Sicheres Passwort für den jeweiligen Bereich/ die jeweiligen Bereiche [eingeben](#).
- Passwort wiederholen.
- Einstellungen [SPEICHERN](#).

20.2 HTTPS

Unter dem Punkt HTTPS gibt es folgende Bereiche:

- SSL-Zertifikat
- Benutzereigenes Zertifikat

SSL-Zertifikat

Ein SSL-Zertifikat ist ein Code auf dem Webserver, der eine Online-Kommunikation absichert. Stellt ein Webbrowser eine Verbindung zu einer Website her, ermöglicht das SSL-Zertifikat eine gesicherte Verbindung.

Der Solar-Log™ verfügt über ein derartiges SSL-Zertifikat. Dieses kann man in den Webbrowser oder in das Betriebssystem importieren. Zusätzlich besteht in diesem Bereich noch die Möglichkeit das Solar-Log™ Zertifikat gegen ein eigenes SSL-Zertifikat auszutauschen.

Unter SSL-Zertifikat gibt es verschiedene Felder:

- Status:
Über das Feld „Status“ ist zu sehen, welches Zertifikat der Solar-Log™ gerade verwendet.
- Fingerprint des SSL-Zertifikats:
Anhand des Fingerprints kann die Korrektheit und Authentizität des verwendeten Zertifikats überprüft werden. Dies geschieht mittels Vergleich dieser im Feld angezeigten Zeichenfolge und der Referenzfolge im Browser.
- Neues Zertifikat ausstellen:
Über den Button kann man sich ein neues Zertifikat ausstellen lassen, dabei wird das derzeitige verwendete Zertifikat unwiderruflich gelöscht.
- SSL-Zertifikat herunterladen:
Über den Button „Herunterladen“ besteht ferner die Möglichkeit das SSL-Zertifikat herunterzuladen, um es in den Browser oder in das Betriebssystem zu importieren.

Benutzereigenes Zertifikat

In diesem Bereich kann ein eigenes Zertifikat hochgeladen werden. Dazu über „Durchsuchen“ gehen, um das Zertifikat, welches hochgeladen werden soll auszuwählen.

Hinweis



Unbedingt die Hilfetexte in den einzelnen Bereichen beachten.

20.3 Sprache/Land/Zeit

Unter dem Reiter Konfiguration | System | Sprache/Land/Zeit können folgende Einstellungen vorgenommen werden:

- Systemsprache des Solar-Log™.
- Verwendungsland des Solar-Log™.
- Systemzeit des Solar-Log™.
- Zeitabgleich.

Abschnitt Sprache

Vorgehen:

- Im Auswahlménü die gewünschte **Sprache** auswählen.
Die gewählte Anzeigsprache wirkt sich sowohl auf das Display aus, als auch auf die Anzeige im Webbrowser.
- Einstellungen **SPEICHERN**.

Abschnitt Land

Vorgehen:

- Im Auswahlménü ihr **Land** auswählen:
Die gewählte Ländereinstellung wirkt sich auf die Anzeige von Datums-, Uhrzeit- und Währungsformat aus.
- Einstellungen **SPEICHERN**.

Abschnitt Zeit

Der Solar-Log™ verfügt über eine integrierte Echtzeituhr, die auch bei Stromausfall oder Netztrennung über lange Zeit (50 Tage) die Uhrzeit fortführt.

Die Uhrzeit ist ab Werk voreingestellt, kann aber nach längerer Lagerung verloren gehen.

Zeitzone, Datum und Sommerzeiteinstellung müssen korrekt eingestellt sein, um bei der Überwachung und Visualisierung keine fehlerhaften Zustände und Ergebnisse zu erhalten.

Zeit	
Datum / Uhrzeit (aktuell)	28.08.19 14:43:36
Datum / Uhrzeit (neu)	
	SETZEN
Zeitzone GMT	+1:00
Sommerzeiteinstellung	MESZ

Abb.: Konfiguration Uhrzeit des Solar-Log™

Unter dem Menüpunkt Konfiguration | System | Sprache/Land/Zeit lässt sich die Zeit einstellen.

Neue Systemzeit einstellen

Vorgehen:

- Die aktuelle Systemzeit wird angezeigt.
- Um diese zu ändern **neue Zeit eintragen** im folgenden Format eingeben:
DD/MM/JJ HH:MM:SS
zum Beispiel: 28.08.19 14:43:36 für 28. August 2019 14 Uhr 43 Minuten 36 Sekunden.
- Neues Datum und neue Zeit **SETZEN**.

Zeitzone anpassen

Vorgehen:

- Zeitverschiebung in Stunden eintragen:
Voreinstellung: GMT +1.
- Eingabe **SPEICHERN**.

Sommerzeit einstellen

Vorgehen:

- Entsprechende Sommerzeiteinstellung auswählen:
Optionen: keine, MESZ (Mittleuropäische Sommerzeit), USA, Australien.
- Einstellungen **SPEICHERN**.

Abschnitt Automatischer Zeitabgleich

Für den automatischen Zeitabgleich kontaktiert der Solar-Log™ einen NTP Server und gleicht seine Systemzeit ständig mit der Zeit des NTP Servers ab.

Ist der Solar-Log™ per Router mit dem Internet verbunden, erfolgt der Abgleich nachts.

Vorgehen:

- Automatischer Zeitabgleich mit Schalter **aktivieren**.
- Einstellungen **SPEICHERN**.

Über die Funktion Uhrzeit jetzt von NTP-Server laden kann die Systemzeit manuell einmalig angeglichen werden. Hierzu muss der Port 123 „NTP“ im Gateway bzw. der Firewall freigegeben sein.

20.4 Lizenzen

Bestimmte Funktionen im Solar-Log™ müssen über einen Lizenzcode aktiviert werden. Mit dem Erwerb einer bestimmten Funktion erhalten Sie ein Lizenzzertifikat. Die Lizenzen sind immer an die Seriennummer des jeweiligen Solar-log™ gekoppelt und können nur für dieses Gerät mit der passenden Seriennummer verwendet werden.

Um eine Lizenz zu erwerben ist folgendes Vorgehen notwendig:

- Aufrufen des Lizenz-Portals über <https://license.solar-log.com>
- Melden Sie sich mit Ihrem bestehenden Enerest Account an.
- Nach der Eingabe Ihrer Solar-Log™ Seriennummer werden Ihnen die kompatiblen Lizenzen zur Auswahl angezeigt.
- Sie können nun eine Lizenz auswählen. Nach der Auswahl werden Sie in unseren Webshop zur Bezahlung weitergeleitet.
- Nach der vollständigen Bezahlung wird die Lizenz gültig.

Automatisches Einspielen:

- Aufrufen des WEB-Menü des Solar-Log™ unter Konfiguration | System | Lizenzen.
- Synchronisieren klicken.
- Jetzt verbindet sich der Solar-Log™ mit dem Lizenzserver und ruft alle aktive Lizenzen ab.

Manuelles Einspielen:

- Lizenzdatei im Lizenzportal herunterladen.
- Aufrufen des WEB-Menü des Solar-Log™ unter Konfiguration | System | Lizenzen.
- Plus anklicken und die Lizenzdatei auswählen.

Nach dem Einspielen der Lizenz ist diese sofort aktiviert. Und wird im Bereich „**Installiert**“ angezeigt.

Hinweis



Lizenzen sind an ein Gerät gebunden (Seriennummer). Bei Austausch eines Geräts muss die Lizenz erneut gekauft werden. Anerkannte Garantiefälle sind von dieser Regelung ausgenommen.

Hinweis



Tritt während der Garantiezeit ein Defekt an dem Solar-Log™ mit einer Lizenz auf, kann ein Austauschgerät mit Lizenz beantragt werden. Es fallen keine Kosten an, vorausgesetzt das defekte Gerät wird an Solar-Log GmbH zurückgesendet.



Abb.: Solar-Log™ mit Lizenz-Bereich

20.5 Firmware

Der Reiter Firmware bietet folgende Funktionen

- Information über installierte Firmware Version.
- Möglichkeiten des Firmware Updates.

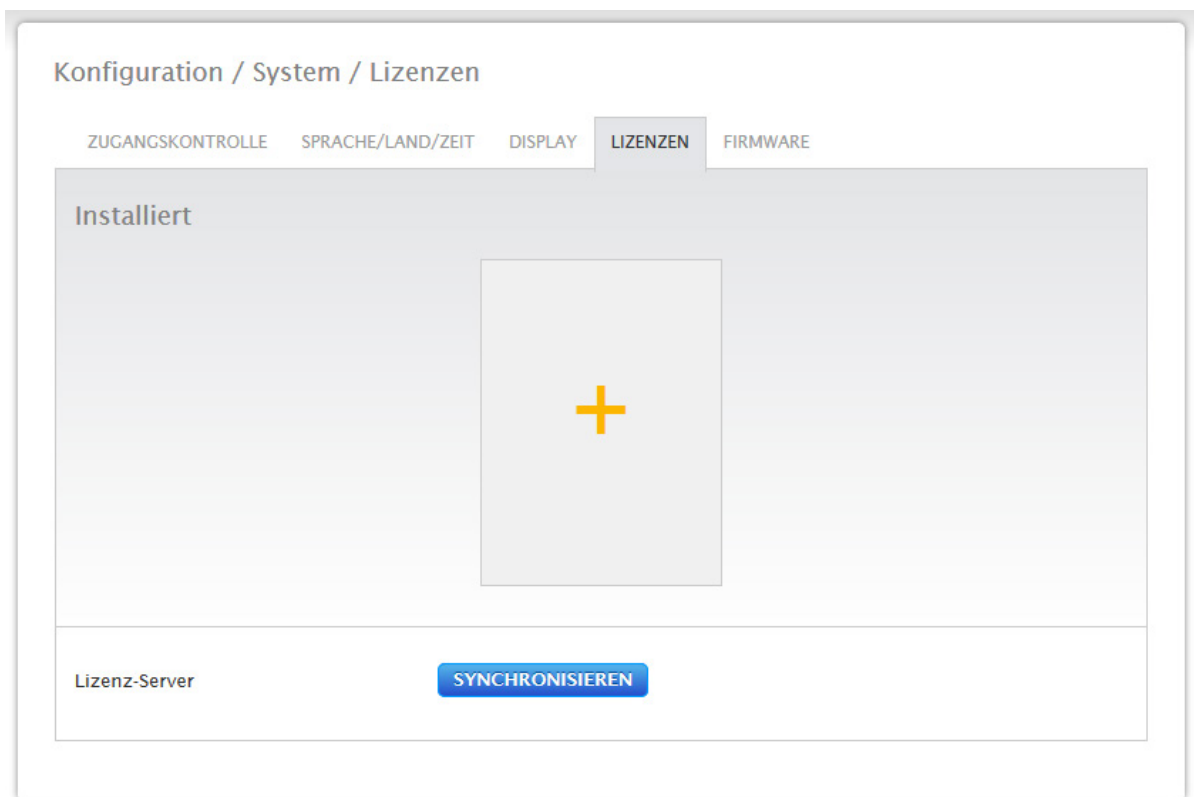
Abschnitt Status

Die auf dem Solar-Log™ installierte Firmware-Version wird angezeigt. Die Versionsnummer setzt sich aus drei Bereichen zusammen:

Versionsnummer	Build	Datum
6.0.0	Build 160 -	27.01.2023

Abschnitt Manuelles Firmware-Update

Mit dieser Funktion haben Sie die Möglichkeit eine neue Firmware von einem Datenträger einzuspielen.

Hinweis



Vor einem manuellen Update eine aktuelle Sicherung der Systemdaten und eine Datensicherung durchzuführen.

Hinweis



Nach einem Firmware Update muss der Cache des Browsers zur Vermeidung von Darstellungsfehlern geleert werden.

Vorgehen:

- Auf **Durchsuchen** klicken.
- Es öffnet sich das Auswahlfenster Ihres Betriebssystems.
- Zu importierende Firmware-Datei auswählen.
- Der **Dateiname** der ausgewählten Firmware-Datei **wird angezeigt**.
- **HOCHLADEN** anklicken.
- Es folgen Abfragen, ob Systemsicherung und Datensicherung gemacht wurden. Falls „Abbrechen“ bei diesen Abfragen geklickt wird, bricht der Vorgang ab.
- Fortschritt und Schritte des Updates werden angezeigt:
 - Datei hochladen.
 - Aktuelle Messung beenden.
 - Neu Starten.
 - Datei entpacken.
 - Neu Starten.
- Solar-Log™ startet neu.
- **Aktuelle Firmware-Version** wird im Display und in diesem Menüpunkt **angezeigt**.

Abschnitt Internet auf Update prüfen

Mit dieser Funktion nimmt der Solar-Log™ Kontakt zum Firmware-Server von Solar-Log GmbH auf und prüft, ob eine neue Version verfügbar ist und bietet diese zur Installation an.

Abschnitt USB auf Update prüfen

Mit dieser Funktion prüft der Solar-Log™, ob auf dem am Gerät direkt eingesteckten USB-Stick eine neue Version zur Verfügung steht.

Wenn die Funktion aufgerufen wird, erscheinen eine Fortschrittsanzeige und die Arbeitsschritte:

- Aktuelle Messung beenden und
- USB Datenträger durchsuchen.

Abschnitt Automatische Firmware-Updates

Mit dieser Funktion prüft der Solar-Log™ kontinuierlich, ob auf dem Update-Server eine neuere Version der Firmware verfügbar ist. Wurde eine neuere Version gefunden, lädt er diese automatisch und installiert sie bei Nacht.

Hinweis



Durch die Aktivierung dieser Funktion geben Sie Solar-Log GmbH die Erlaubnis kleinere Updates automatisch aufzuspielen. Diese Funktion ist kein Ersatz für manuelle Firmware-Updates.

21 Menüpunkt Diagnose

Um den Menüpunkt Diagnose aufzurufen, gehen Sie über die Kopfleiste auf Diagnose.

In der [Linken Navigation](#) finden Sie folgende Auswahlmöglichkeiten:

- Wechselrichter-Diagnose.
- Ereignisprotokoll.
- Einspeisemanagement.
- SCB Monitor (nur bei SCB-Aktivierung).

21.1 Wechselrichter-Diagnose

Um die Wechselrichter-Diagnose aufzurufen gehen Sie auf [Diagnose | Wechselrichter-Diagnose](#).

Unter diesem Menüpunkt gibt es folgende Reiter:

- Wechselrichter-Details,
- Tracker-Vergleich und
- Modulfeld-Vergleich.

In den nachfolgenden Diagnose-Diagrammen werden unterschiedliche Werte in unterschiedlichen Einheiten angezeigt. Bei jedem Diagramm wird eine individuelle Legende angezeigt – diese definiert die jeweils verwendeten Einheiten und die dazugehörigen Farben.

21.1.1 Wechselrichter-Details

Um die Wechselrichter-Details aufzurufen gehen Sie auf [Diagnose | Wechselrichter-Diagnose | Wechselrichter-Details](#).

Über die Felder Datum und Gerät, kann ein Datum und ein beliebig angeschlossenes Gerät (bspw.: Wechselrichter oder Sensor) zur Auswertung herangezogen werden.



Abb.: Diagramm Wechselrichter-Details

Im Beispiel (siehe Abb.: Diagramm Wechselrichter-Details) können für den Wechselrichter folgende Werte angezeigt werden:

- Pac
- Pdc1
- Pdc2
- Pdc3
- Ertrag
- Udc1
- Udc2
- Udc3
- Uac (Dieser Wert wird angezeigt sofern der Wechselrichter diese Funktion unterstützt.)

In der Legende können alle angezeigten Werte jederzeit per linker Maustaste explizit an- und abgewählt, einzelne Werte (Kurven) angezeigt oder alle Werte (Kurven) ein- sowie ausgeblendet werden. Mit der rechten Maustaste besteht zudem die Möglichkeit alle Werte (Kurven) bis auf die ausgewählte auszublenden.

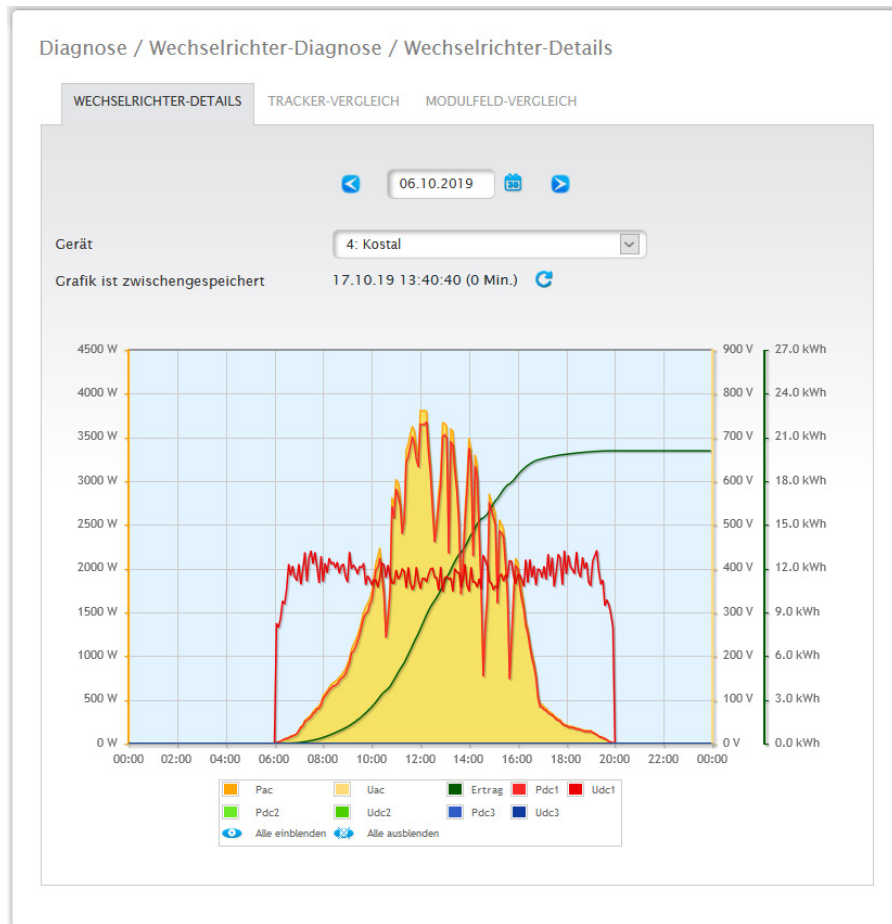
21.1.2 Tracker-Vergleich

Um den Tracker-Vergleich aufzurufen, gehen Sie auf [Diagnose | Wechselrichter-Diagnose | Tracker-Vergleich](#). Unter Tracker-Vergleich können über die Felder Datum, Gerät und Tracker, zwei Tracker (entweder vom selben Gerät oder von zwei verschiedenen Geräten) an einem ausgewählten Datum miteinander verglichen werden.



Abb.: Diagramm Tracker-Vergleich

Im Beispiel (siehe Abb.: Diagramm Tracker-Vergleich) wurden zwei verschiedene Wechselrichter zur Auswertung ausgewählt und der besseren Übersicht wegen die Werte Udc1 und Udc2 abgewählt.

Die zwei Strings von Wechselrichter 3 und 1 werden direkt miteinander verglichen.

Die graue Linie stellt den Grad der Abweichung dar. Diese prozentuale Abweichung lässt sich an der Säule rechts ablesen. Die Abweichung kann ins Plus, wie auch ins Minus erfolgen. Im Beispiel liegt die Abweichung zwischen den Strings von ca. -5% bis +5%. Die Säule links zeigt die kW/kWp Leistung der Tracker an. In der Legende können alle angezeigten Werte jederzeit per linker Maustaste explizit an- und abgewählt, einzelne Werte (Kurven) angezeigt oder alle Werte (Kurven) ein- sowie ausgeblendet werden. Mit der rechten Maustaste besteht zudem die Möglichkeit alle Werte (Kurven) bis auf die ausgewählte auszublenden.

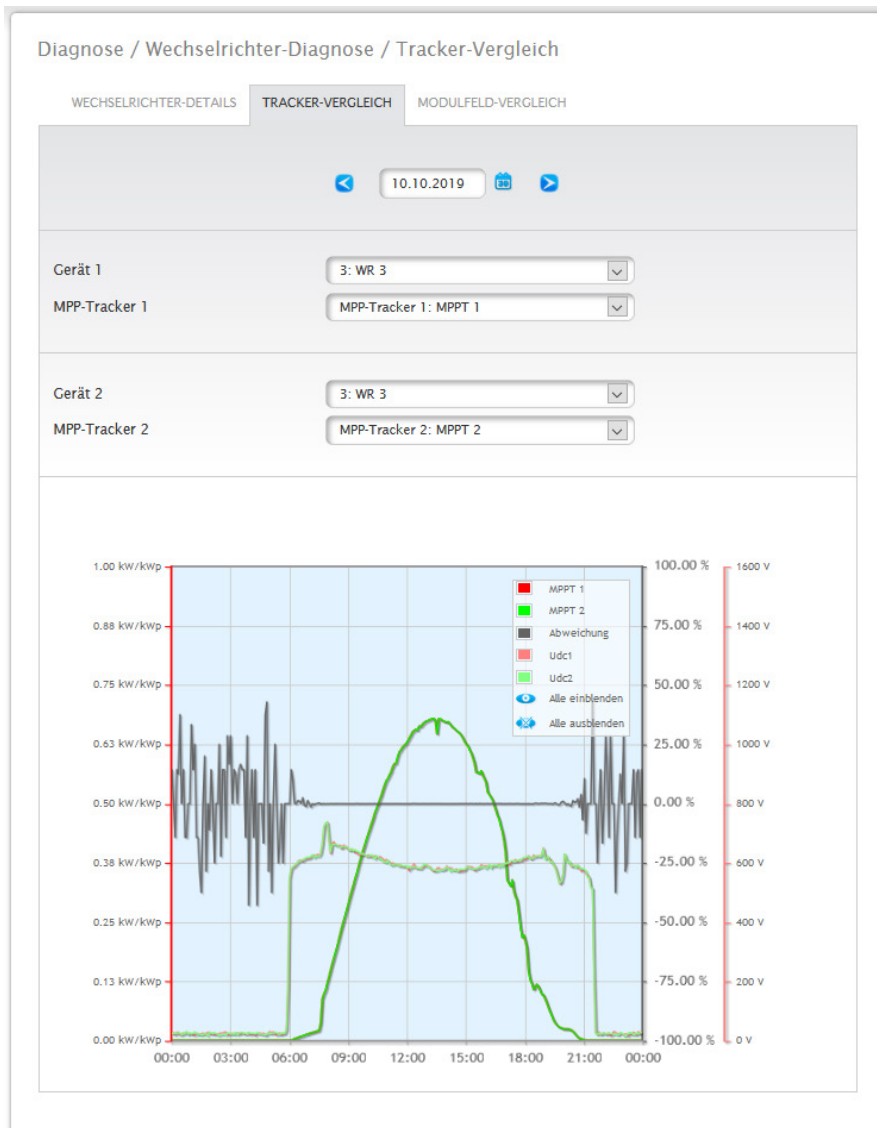
21.1.3 Modulfeld-Vergleich

Um den Modulfeld-Vergleich aufzurufen, gehen Sie auf [Diagnose](#) | [Wechselrichter-Diagnose](#) | [Modulfeld-Vergleich](#).



Abb.: Diagramm Modulfeld-Vergleich

Der Modulfeld-Vergleich erlaubt über die Auswahl-Felder, [Datum](#) und [Modulfeld](#), alle Geräte (bspw.: Wechselrichter und Sensor) und deren Strings, die demselben Modulfeld zugeordnet sind am aktuellen, sowie an vergangenen aufgezeichneten Tagen zu vergleichen (siehe Abb.: Diagramm Modulfeld-Vergleich), um Störungen aus der Leistungsüberwachung effizienter zu erkennen.

Im Beispieldiagramm werden folgende Geräte angezeigt:

- Sensorbox (S 4).
- WR 1; WR 2.

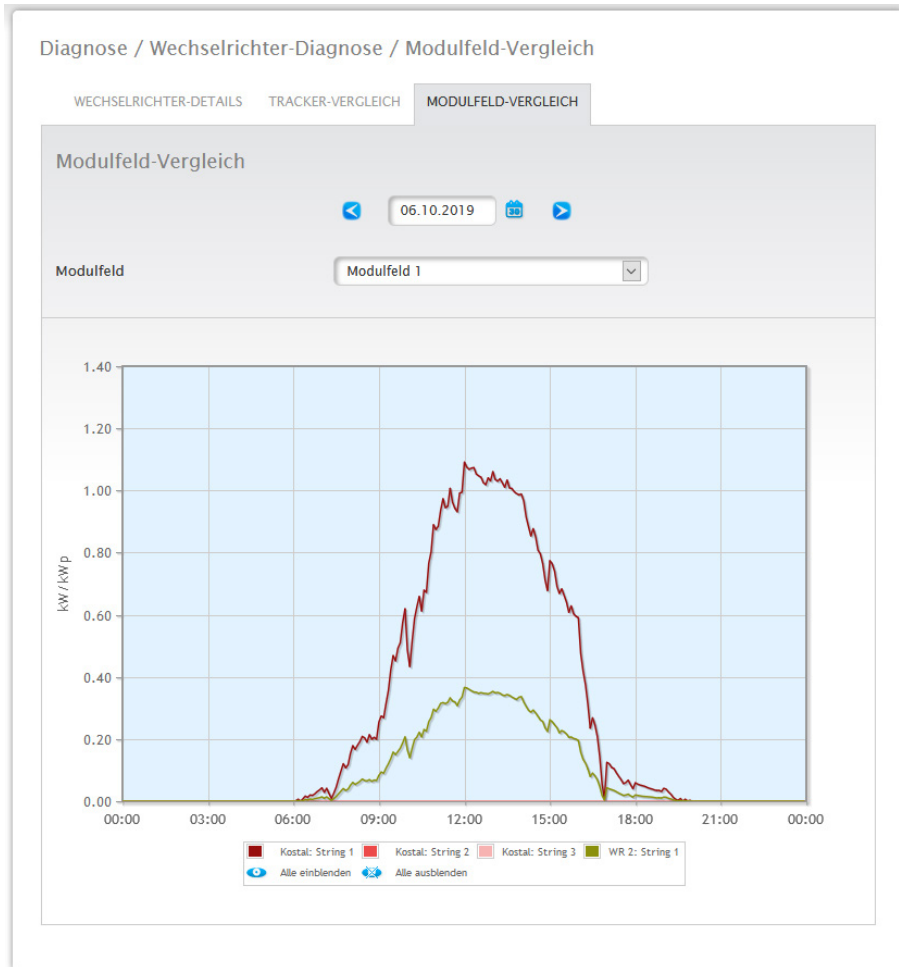
In der Legende können alle angezeigten Werte jederzeit per linker Maustaste explizit an- und abgewählt, einzelne Werte (Kurven) angezeigt oder alle Werte (Kurven) ein- sowie ausgeblendet werden. Mit der rechten Maustaste besteht zudem die Möglichkeit alle Werte (Kurven) bis auf die ausgewählte auszublenden.

Hinweis



Es können maximal 50 Kurven auf einmal angezeigt werden.

21.2 Batterie-Diagnose

Um die Batterie-Diagnose aufzurufen gehen Sie auf [Diagnose | Batterie-Diagnose](#).

Unter diesem Menüpunkt gibt es folgende Reiter zur Auswahl:

- Aktuelle Messwerte
- Lade-Historie 1 Tag.
- Lade-Historie 7 Tage.
- Bilanz.

21.2.1 Aktuelle Messwerte

Unter dem Reiter [Aktuelle Messwerte](#) finden Sie folgende Werte:

- Batterie-Spannung (V):
Derzeitige Batterie-Spannung in Volt.
- Ladestand (%):
Der aktuelle Ladestand der Batterie in Prozent.
(Für Stromzähler im Batterie-Zähler-Modus wird der Ladestand momentan noch nicht gesetzt)
- aktuelle Lade-Leistung (W):
Die derzeitige Lade-Leistung der Batterie in Watt.
- aktuelle Entlade-Leistung (W):
Die aktuelle Entlade-Leistung in Watt.

Diagnose / Batterie-Diagnose / Aktuelle Messwerte

AKTUELLE MESSWERTE LADE-HISTORIE 1 TAG LADE-HISTORIE 7 TAGE BILANZ

Aktuelle Messwerte

Status	188
Ladestand	67 % ?
aktuelle Lade-Leistung	1980 W
aktuelle Entlade-Leistung	0 W

Abb.: Batterie-Diagnose - Aktuelle Messwerte

21.2.2 Lade-Historie 1 Tag

Unter dem Reiter Lade-Historie 1 Tag finden Sie ein Tages-Diagramm mit folgenden Werten:

- Ladung:
Der Ladungsverlauf der Batterie in Watt für einen Tag.
- Entladung:
Der Entladungsverlauf der Batterie in Watt für einen Tag.
- Ladestand (%):
Der Ladestandsverlauf der Batterie in Prozent für einen Tag.
- U (V):
Der Spannungsverlauf der Batterie in Volt für einen Tag.



Abb.: Batterie-Diagnose - Lade Historie 1 Tag

Das Feld Datum bietet zudem die Möglichkeit bestimmte Tage zur Ansicht auszuwählen. Zudem kann über die Pfeiltasten im Datum vor- und zurückgeblättert werden.

Die einzelnen Werte, in der Legende links oben, lassen sich mittels Mausclick ein- und ausblenden.

21.2.3 Lade-Historie 7 Tage

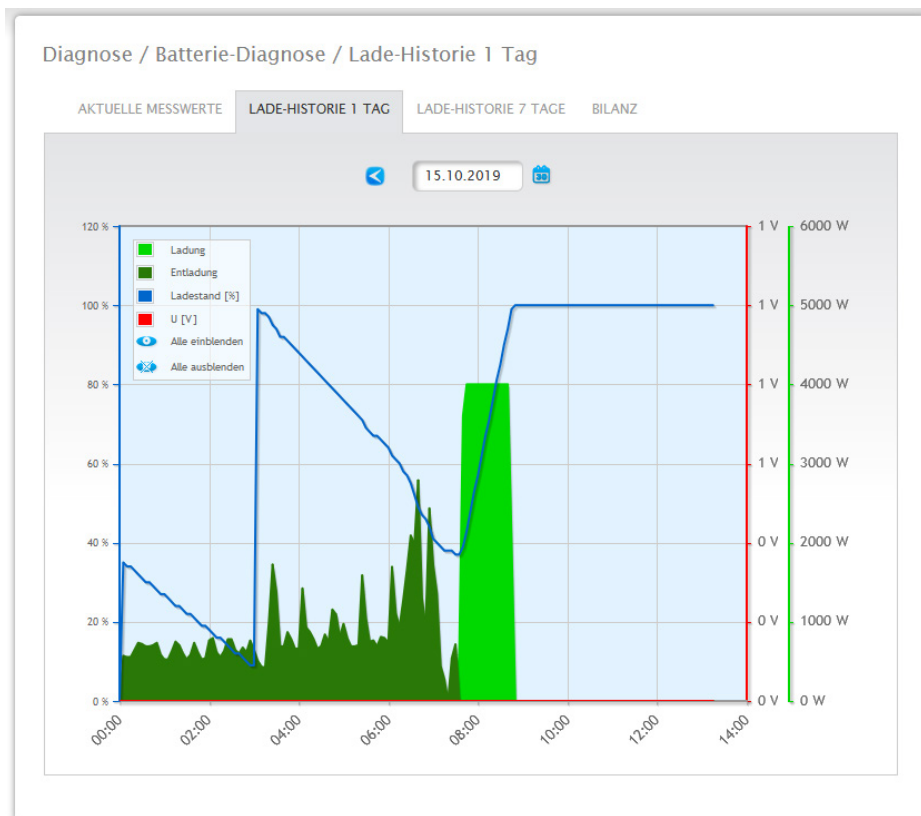
Unter dem Reiter Lade-Historie 7 Tage finden Sie ein 7-Tages-Diagramm mit folgenden Werten der letzten 7 Tage:

- Ladung:
Der Ladungsverlauf der Batterie in Watt der letzten 7 Tage.
- Entladung:
Der Entladungsverlauf der Batterie in Watt der letzten 7 Tage.
- Ladestand (%):
Der Ladestandsverlauf der Batterie in Prozent der letzten 7 Tage.
- U (V):
Der Spannungsverlauf der Batterie in Volt der letzten 7 Tage.



Abb.: Batterie-Diagnose - Lade Historie 7 Tage

Das Feld **Datum** bietet die Möglichkeit bestimmte 7 Tage Zyklen zur Ansicht auszuwählen. Zudem kann über die Pfeiltasten im Datum vor- und zurückgeblättert werden.

Die einzelnen Werte, in der Legende links oben, lassen sich mittels Mausklick ein- und ausblenden.

Zudem kann über den Button **Unterbrechen** der Ladevorgang der Daten abgebrochen werden.

21.2.4 Bilanz

Unter dem Reiter **Bilanz** finden Sie die Bereiche:

- Stromersparnis durch Batterienutzung.
- Batterie-Effizienz.

Abschnitt Stromersparnis durch Batterienutzung

In diesem Bereich finden Sie folgende Spalten:

- Entladung:
Entladung der Batterie während der gesamten Laufzeit in kWh.
- Stromkosten gespart:
Gesamt-Stromkosten Ersparnis durch Batterienutzung während der gesamten Laufzeit in der Landeswährung.

Abschnitt Batterie-Effizienz

In diesem Bereich finden Sie folgende Spalten:

- Ladung:
Ladung der Batterie während der gesamten Laufzeit in kWh.
- Entladung:
Entladung der Batterie während der gesamten Laufzeit in kWh:
- Effizienzwert:
Effizienzwert der Batterie während der gesamten Laufzeit in Prozent.

Diagnose / Batterie-Diagnose / Bilanz

AKTUELLE MESSWERTE LADE-HISTORIE 1 TAG LADE-HISTORIE 7 TAGE **BILANZ**

Stromersparnis durch Batterienutzung	
Entladung	100.439 kWh
Stromkosten gespart	30.68 €

Batterie-Effizienz	
Ladung	178.230 kWh
Entladung	100.439 kWh
Effizienzwert	56.35 %

Abb.: Batterie-Diagnose - Bilanz

21.3 Ereignisprotokoll abrufen

Um das Ereignisprotokoll abzurufen, gehen Sie auf Diagnose | Ereignisprotokoll.
Beim Aufrufen des Ereignisprotokolls wird dieses in folgendem Modus geladen.



Abb.: Ereignisprotokoll wird geladen

Nach dem das Ereignisprotokoll zur Verfügung steht wechselt die Maske in die Standard-Ansicht. In dieser Ansicht stehen Ihnen über vier Drop-Down-Menüs folgende Einstellungen zur Verfügung:

- Geräte:

Unter Geräte (Voreinstellung „Alle Geräte“) können Sie einzelne Geräte auswählen oder die voreingestellte Auswahl unverändert lassen.

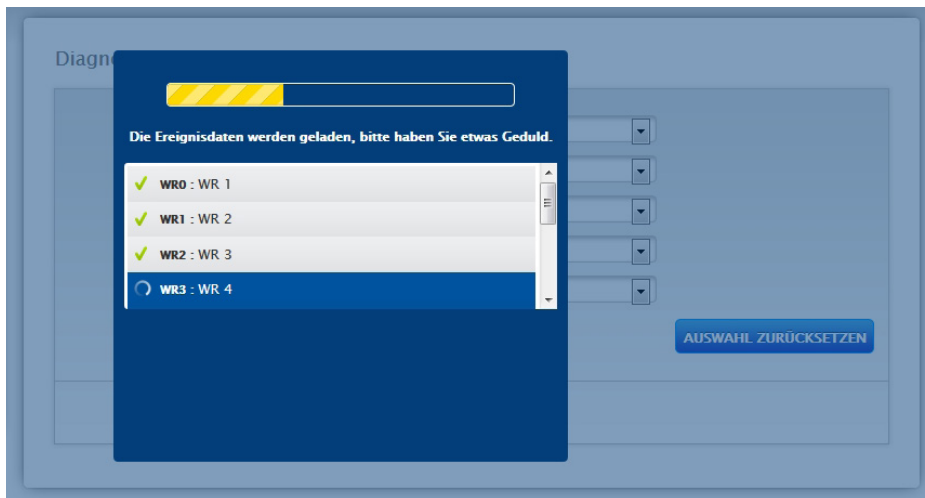
- Tage:

Unter Tage (Voreinstellung „Alle Tage“) können Sie einzelne Tage auswählen oder die voreingestellte Auswahl unverändert lassen.

- Statuscodes:

Unter Statuscodes (Voreinstellung „Alle Statuscodes“) können Sie ganz bestimmte Statuscodes auswählen oder die voreingestellte Auswahl unverändert lassen.

- Fehlercodes:

Unter Fehlercodes (Voreinstellung „Alle Fehlercodes“) können Sie ganz bestimmte Fehlercodes auswählen oder die voreingestellte Auswahl unverändert lassen. Standardmäßig wird der aktuelle Tag mit allen Geräten und allen Fehler- und Statuscodes in der Tabelle angezeigt.

21.4 Einspeisemanagement aufrufen

Um das Einspeisemanagement aufzurufen, gehen Sie auf [Diagnose | Einspeisemanagement](#).

Hinweis!



Der Menüpunkt Einspeisemanagement unter [Diagnose | Einspeisemanagement](#) erscheint nur, wenn unter [Konfiguration | Einspeisemanagement](#) eine Wirkleistung konfiguriert wurde.

Diagnose / Einspeisemanagement / Steuerzustand

[STEUERZUSTAND](#)
[EINSPSEIPUNKTBILANZ](#)
[UTILITY METER](#)
[PM-HISTORIE](#)

Steuerzustand

Leistungsreduzierung

Reduzierungsart bestimmt durch:
 Art der Reduzierung:
 Wertvorgabe durch:
 Zielleistung (%DC):

	R5485/422-C	Gesamt
Generatorleistung (kW)	285.00	285.00
Max. AC-Leistung (kW)	220.00	220.00
Zulässige Leistung (kW)	285.00	285.00
Verbrauch (kW)	22.20	22.20
Steuerwert Leistung AC (kW)	220.00	---
Aktuelle Leistung (kW)	148.75	148.75
Steuerwert Leistung (% AC)	100.00	---
Erzeugungsleistung (% AC)	67.61	67.61
Einspeiseleistung (% DC)	44.40 !	44.40 !

Blindleistungssteuerung

Blindleistung bestimmt durch:
 Art der Blindleistungssteuerung:
 Wertvorgabe durch:
 Sekundäre Art der Blindleistungssteuerung:
 Sekundäre Wertvorgabe durch:
 Cos(Phi):
 Blindleistung (VAR):

Abb.: Einspeisemanagement - Steuerzustand

Im Bereich **Diagnose | Einspeisemanagement** kann die Ansteuerung der Wechselrichter analysiert und kontrolliert werden.

Zudem besteht über die **10% Diagnose-Funktion** eine dynamische Abregelung auf 10% zu simulieren. Die Messwerte werden in der Tabelle angezeigt.

Hinweis!



Die 10% Diagnose-Funktion kann nur bei einer aktivierten 70%-Regelung genutzt werden.

21.4.1 Erklärung der Werte im Abschnitt Leistungsreduzierung

Im Abschnitt Leistungsreduzierung werden nachfolgende Werte angezeigt:

Reduzierungsart bestimmt durch:

In diesem Feld ist die derzeitige aktive Steuerquelle angegeben.

Angezeigter Text	Erklärung
PMC_NONE	Keine Steuerquelle.
PMC_DIAG	Gesteuert durch Diagnosemodus.
PMC_MODBUS_2	Gesteuert durch ModBus PM V2 (neue ModBusPM).
PMC_MODBUS_1	Gesteuert durch ModBus PM V1 (alte ModBusPM).
PMC_PROFILE	Gesteuert durch PM-Profil.
PMC_INTERN	Gesteuert durch die interne Konfiguration.
PMC_DM_MODBUS	Steuerung durch Direktvermarkter per ModBusDM.
PMC_DM_RCR	Steuerung durch Direktvermarkter per Rundsteuerempfänger.

Art der Reduzierung:

In diesem Feld ist hinterlegt, was für eine Reduzierungsart durch die derzeitige Steuerquelle vorgegeben wird.

Angezeigter Text	Erklärung
PMF_NONE	Keine Leistungsreduzierungsfunktion.
PMF_PR_ERROR	Es ist ein Fehler bei der Bestimmung der Leistungsreduzierungsfunktion aufgetreten.
PMF_PR_FIX_PERC	Feste Reduzierung auf % DC.
PMF_PR_FIX_KW	Feste Reduzierung auf X kW (AC).
PMF_PR_VAR_PERC	Feste Reduzierung auf % DC mit Berücksichtigung des Eigenverbrauchs.
PMF_PR_VAR_KW	Feste Reduzierung auf X kW (AC) mit Berücksichtigung des Eigenverbrauchs.
PMF_PR_FIX_MATRIX	Reduzierung auf den durch die Matrix (Konfiguration Rundsteuerempfänger) vorgegebenen Wert.
PMF_PR_VAR_MATRIX	Reduzierung auf den durch die Matrix (Konfiguration Rundsteuerempfänger) vorgegebenen Wert mit Berücksichtigung des Eigenverbrauchs.

Wertvorgabe durch:

In diesem Feld wird angegeben, wodurch der verwendete Steuerwert bestimmt wird.

Angezeigter Text	Erklärung
PMV_NONE	Keine Steuerquelle.
PMV_CONFIG	Der Wert ist in der Konfiguration hinterlegt.
PMV_MODE	Der Wert wird durch den Reduzierungsmodus bestimmt.
PMV_PR_PIGGY	Der Wert kommt über den PM (Leistungsreduzierung) Eingang (und wird in Zusammenhang mit der Matrix in der Konfiguration bzw ein PM-Profil bestimmt).
PMV_MPR_PIGGY	Der Wert kommt über den PM (Leistungsreduzierung) Eingang des Masters (und wird in Zusammenhang mit der Matrix in der Konfiguration bzw ein PM-Profil bestimmt).
PMV_MODBUS_1	Der Wert kommt aus der ModBus PM V1 Schnittstelle.
PMV_MODBUS_2	Der Wert kommt aus der ModBus PM V2 Schnittstelle.
PMV_PROFILE_ADAM	Der Wert kommt über einen analogen oder digitalen Eingang der IO-Box (Adam Box).
PMV_PROFILE_INTERN	Der Wert ist innerhalb des PM-Profiles spezifiziert.
PMV_ERROR	Es ist ein Fehler bei der Ermittlung des Werts aufgetreten.
PMV_CONFIG_UTILITY	Der Wert wurde anhand der Utility-Meter Messung über die interne Konfiguration ermittelt.
PMV_MODBUS_DM	Der Wert kommt aus der ModBus DM Schnittstelle (Direktvermarkterschnittstelle).

Zielleistung %:

Hier steht was sich aus der aktuell verwendeten Steuerung für Zielreduzierungs Wert (in % der DC-Anlagenleistung ergibt)

In der darunter folgenden Tabelle werden die Detailwerte für die einzelnen RS485 Bus-Anschlüsse und für die Gesamtanlage angezeigt. Je nachdem welche Busse mit zu regelnden Wechselrichtern belegt sind, werden die einzelnen Busse (RS485 A-C) angezeigt.

Die Spalte **Gesamt** entspricht immer der gesamten Anlage und gibt den Wert für den Netzverknüpfungspunkt wieder. Der Wert für den Verbrauch wird in allen Spalten angezeigt, aber nur bei der Gesamtanlage einberechnet.

Hinweis!



Die Werte der einzelnen Wechselrichter werden pro Bus und für die Gesamtanlage berechnet.

Generatorleistung (kW):

Die Generatorleistung entspricht der Modulleistung der am diesem Datenbus angeschlossenen Wechselrichter. Dieser Wert ergibt sich aus der Summe der unter Konfiguration | Geräte | Konfiguration im Feld Generatorleistung angegebenen Teilleistungen. Dieser kW-Wert wird zur Berechnung der Abregelung (bspw.: 70%-Regelung) herangezogen.

Maximale AC-Leistung (kW):

Die maximale AC-Leistung des/der Wechselrichter ist geräteabhängig. Dieser Wert ist dem Datenblatt des Wechselrichters zu entnehmen und unter Konfiguration | Geräte | Konfiguration im Feld Maximale AC-Leistung zu konfigurieren.

Zulässige Leistung (kW):

Ist der Wert in kW, der maximal am Netzverknüpfungspunkt anliegen darf. Dieser Wert berechnet sich aus der Generatorleistung und der momentan gültigen Zielleistung.

Verbrauch (kW):

Dieser Wert wird durch den Verbrauchszähler erfasst und ist auf die Gesamt-Anlage zu beziehen. Die in den jeweiligen Bus-Spalten angezeigten Werte beziehen sich nur auf die Gesamtanlage und werden in den jeweiligen Spalten nicht berücksichtigt. Bei der Gesamtanlage wird der Verbrauchswert in der Regel von der zulässigen Leistung abgezogen.

Steuerwert Leistung (kW):

Ist der Wert, der vom Solar-Log™ als maximale Erzeugungsleistung für die Wechselrichter - für die momentan gültige Zielleistung - errechnet wird.

Hinweis!

Die Berechnung des Solar-Log™ unterliegt, aus technischen Gründen, einem Rundungsfaktor. Deshalb kann es in der Aufzeichnung zu Abweichungen kommen.

Aktuelle Leistung (kW):

Ist die aktuell produzierte Leistung der Wechselrichter pro Schnittstelle (Spalte) und der Gesamtanlage.

Steuerwert Leistung (%AC):

Der Solar-Log™ rechnet den Steuerwert Leistung (kW) in x Prozent der maximalen AC Leistung um und gibt diesen an den Wechselrichter weiter.

Erzeugungsleistung (AC%):

Dieser Wert gibt an, wie viel Prozent der maximalen AC Leistung der Wechselrichter, bzw. die Wechselrichter des Buses und der Gesamtleistung erzeugen.

Einspeiseleistung (%DC):

Ist die aktuelle Einspeiseleistung in % in Bezug auf die Generatorleistung.

21.4.2 Erklärung der Symbole in der Spalte Einspeiseleistung (%DC):



Der Einspeise-Wert ist - mit einer Toleranz von -2% bis +1% - im Rahmen der gewünschten Zielleistung.



Der Einspeise-Wert liegt unter der zulässigen Zielleistung. In der Regel bedeutet dies, dass der Wert für die zulässige Leistung am Netzverknüpfungspunkt aufgrund schwacher Einstrahlung oder hohen Eigenverbrauch nicht erreicht werden kann.



Bedeutet der Einspeisewert liegt über dem Wert der Zielleistung.
Sollte das rote Dreieck nur beim Bus angezeigt werden, bei der Gesamtanlage jedoch ein grünes Zeichen, bedeutet dies, dass nur der einzelne Bus über der zulässigen Leistung liegt. Die Gesamtanlage aber, unter Berücksichtigung des Verbrauchs, den Zielwert nicht überschreitet.

21.4.3 Erklärung der Werte im Abschnitt Blindleistungssteuerung

Im Abschnitt Blindleistungssteuerung werden nachfolgende Werte angezeigt:

Blindleistung bestimmt durch:

In diesem Feld ist die derzeitige aktive Steuerquelle angegeben.

Angezeigter Text	Erklärung
PMC_NONE	Keine Steuerquelle.
PMC_DIAG	Gesteuert durch Diagnosemodus.
PMC_MASTER	Gesteuert durch Master Solar-Log™.
PMC_MODBUS_2	Gesteuert durch ModBus PM V2 (neue ModBusPM).
PMC_MODBUS_1	Gesteuert durch ModBus PM V1 (alte ModBusPM).
PMC_PROFILE	Gesteuert durch PM-Profil.
PMC_INTERN	Gesteuert durch die interne Konfiguration.
PMC_DM_MODBUS	Steuerung durch Direktvermarkter per ModBusDM.
PMC_DM_RCR	Steuerung durch Direktvermarkter per Rundsteuerempfänger.

Art der Blindleistungssteuerung:

In diesem Feld ist hinterlegt was für eine Blindleistungssteuerung durch die aktive Steuerquelle vorgegeben wird.

Angezeigter Text	Erklärung
PMF_RP_NONE	Keine Blindleistungssteuerung.
PMF_RP_ERROR	Es ist ein Fehler bei der Bestimmung der Blindleistungssteuerfunktion aufgetreten.
PMF_RP_FIX_COS	Feste Cos(Phi) Vorgabe.
PMF_RP_FIX_Q	Feste Blindleistungsvorgabe.
PMF_RP_Q_U_LINE	Blindleistung über die konfigurierte Q(U) Kennlinie bestimmt.
PMF_RP_P_PN_LINE	Cos(Phi) über die konfigurierte P/Pn Kennlinie ermittelt.
PMF_RP_ADJUSTABLE	Die Steuerfunktion wird durch einen Eingang bestimmt (z.B. Über Rundsteuerempfänger oder IO-Box/Profil).
PMF_RP_MATRIX	Die Cos(Phi) Vorgabe wird anhand der konfigurierten Matrix ermittelt.

Wertvorgabe durch:

In diesem Feld wird angegeben, wodurch der verwendete Steuerwert bestimmt wird.

Angezeigter Text	Erklärung
PMV_NONE	Keine Steuerquelle.
PMV_CONFIG	Der Wert ist in der Konfiguration hinterlegt.
PMV_MODE	Der Wert wird durch den Reduzierungsmodus bestimmt.
PMV_RP_PIGGY	Der Wert kommt über den PM (Blindleistungssteuerung) Eingang (und wird in Zusammenhang mit der Matrix in der Konfiguration bzw. ein PM-Profil bestimmt).
PMV_MRP_PIGGY	Der Wert kommt über den PM (Blindleistungssteuerung) Eingang des Masters (und wird in Zusammenhang mit der Matrix in der Konfiguration bzw ein PM-Profil bestimmt).
PMV_MODBUS_1	Der Wert kommt aus der ModBus PM V1 Schnittstelle.
PMV_MODBUS_2	Der Wert kommt aus der ModBus PM V2 Schnittstelle.
PMV_PROFILE_ADAM	Der Wert kommt über einen analogen oder digitalen Eingang der IO-Box (Adam Box).
PMV_PROFILE_INTERN	Der Wert ist innerhalb des PM-Profiles spezifiziert.
PMV_ERROR	Es ist ein Fehler bei der Ermittlung des Werts aufgetreten.
PMV_CONFIG_UTILITY	Der Wert wurde anhand der Utility-Meter Messung über die interne Konfiguration ermittelt.
PMV_MODBUS_DM	Der Wert kommt aus der ModBus DM Schnittstelle (Direktvermarkterschnittstelle).
PMV_MASTER	Der Wert wird durch den Master Solar-Log™ vorgegeben.

Sekundäre Art der Blindleistungssteuerung:

Ist unter "Art der Blindleistungssteuerung" „PMF_RP_ADJUSTABLE“ eingetragen, steht in diesem Feld die durch die variable Zuordnung ausgewählte Art der Blindleistungssteuerung.

Zum Beispiel, wird durch ein PM-Profil bestimmt, dass die Art der Blindleistungssteuerung über die Adam-Box übermittelt wird.

Das bedeutet:

Grundsätzlich ist das Profil für die Steuerung zuständig. Im Profil ist hinterlegt, dass die Steuerung über die Adam Box gewählt werden kann.

Welche Art der Steuerung gewählt ist, steht unter „Sekundäre Art der Blindleistungssteuerung“.

Die möglichen Werte sind mit denen der "Art der Blindleistungssteuerung" identisch

Sekundäre Wertvorgabe durch:

Im Fall das eine Sekundäre Steuerung verwendet wird steht in diesem Feld, wodurch der verwendete Steuerwert bestimmt wird. Die möglichen Werte sind die gleichen wie bei " Wertvorgabe durch".

Cos(Phi):

In diesem Feld wird der Wert angezeigt, der unter [Konfiguration | Einspeisemanagement | Blindleistungssteuerung](#) definiert wurde.

Blindleistung (Var):

In diesem Feld wird der Wert angezeigt, der unter [Konfiguration | Einspeisemanagement | Blindleistungssteuerung](#) hinterlegt wurde.

21.4.4 Abschnitt Einspeisepunktbilanz



Abb.: Einspeisemanagement - Einspeisepunktbilanz

Über den Reiter **Einspeisepunktbilanz** wird angezeigt, wann welche Leistung ins öffentliche Netz eingespeist und wann welche Leistung aus dem Netz bezogen wurde. Dabei bedeuten negative Werte einen Bezug aus dem Netz und positive Werte eine Einspeisung in das Netz.

Über die „schwarzen Linie“ können per Mouseover folgende Werte, der Leistungsreduzierung angezeigt werden:

- Uhrzeit
- Prozent (%DC)
- Watt

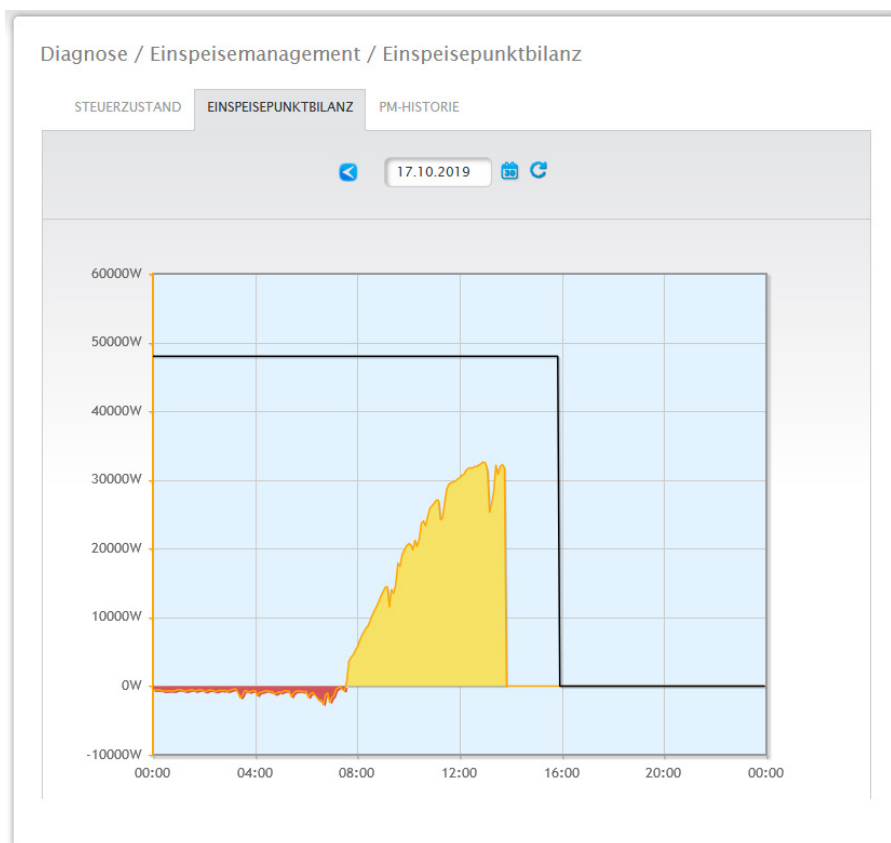
21.4.5 Abschnitt PM-Historie

Über den Reiter PM-Historie wird in tabellarischer Form die Leistungsreduzierung in drei Spalten angezeigt:

Ereignis von - bis	Leistungsreduzierung	Reduzierungsart bestimmt durch
13.06.19 17:19:31 - 13.06.19 17:45:01	100%	PMC_INTERN
13.06.19 17:45:02 - 11.09.19 14:46:31	70%	PMC_INTERN
11.09.19 14:46:32 - 11.09.19 14:47:31	10%	PMC_DIAG
11.09.19 14:47:32 -	70%	PMC_INTERN

Abb.: PM-Historie

- Ereignis von - bis:
 - wann die Leistungsreduzierung stattgefunden hat mit Uhrzeit und Datum.
- Reduzierungsart bestimmt durch:

Mögliche Werte in dieser Spalte:

 - PMC_NONE
 - PMC_DIAG
 - PMC_MODBUS_2
 - PMC_MODBUS_1
 - PMC_PROFILE
 - PMC_INTERN
 - PMC_DIRECTM

(Erläuterungen hierzu siehe Abschnitt: „Erklärung der Werte im Abschnitt Leistungsreduzierung“ unter der Tabelle „Reduzierungsart bestimmt durch“).
- Leistungsreduzierung:
 - die Leistungsreduzierung in Prozent.

Weitere zwei Reiter können über den Punkt Einspeisemanagement aufgerufen werden (sofern die Geräte angeschlossen wurden):

- Utility Meter
- I/O-Box

Detaillierte Anleitung unter Kap.: „Menüpunkt Konfiguration - Einspeisemanagement“ weiter unten.

21.5 Komponenten aufrufen

Um den Menüpunkt Komponenten aufzurufen, gehen Sie auf **Diagnose | Komponenten**.

Unter dem Menüpunkt Komponenten gibt es nachfolgende Reiter:

- RS485 Busanalyse
- Erweiterungsmodule (nur bei angeschlossenem Solar-Log MOD I/O sichtbar)
- S0-Zähler (nur bei angeschlossenem S0-Zähler sichtbar)
- Funkpaket (nur bei angeschlossenem und aktivierten Funkpaket sichtbar)
- SCB-Monitor (nur bei angeschlossener und lizenzierter SCB)

21.5.1 RS485 Busanalyse

Über die RS485-Busanalyse wird der RS485-Bus hinsichtlich der Kommunikation und der damit verbundenen Werte-Übertragung überprüft werden. Um eine Analyse durchzuführen muss die Schnittstelle, das Gerät sowie die Auflösung ausgewählt werden. Bei der Auflösung gilt, dass eine höhere Auflösung zu detaillierteren Ergebnissen führt, allerdings werden dadurch auch mehr Speicher und Rechenzeit benötigt. Sind die Einstellungen festgelegt, kann die Analyse mittels des Buttons „Analyse starten“ gestartet werden. (Siehe Abbildung)



Abb.: Beispiel einer RS485-Busanalyse (bei aktiviertem Installationsmodus)

Nach dem Start der Analyse wird dem ausgewählten Gerät eine Anfrage geschickt. Parallel führt der Solar-Log™ eine Busanalyse durch. Das Ergebnis (Anfrage + Antwort) kann im Dialog eingesehen werden. (Siehe vorangegangene Abbildung)

Die Ansicht der Messwerte können über die Maus (entweder über gedrückthalten der rechten Maustaste und ziehen des Cursors oder über das Mausrad) vergrößert und detaillierter dargestellt werden. Ferner ist im zweiten Teil des Bereichs zu ersehen, in welchem Ausschnitt des Messwertebereichs man sich gerade befindet. Mittels Maus-Cursor ist es möglich den Ausschnitt des Messwertebereichs auch über den unteren Bereich zu steuern. Ferner können die Messwerte für Data+ oder Data- ein- sowie ausgeblendet werden. (Siehe Abbildungen weiter unten)

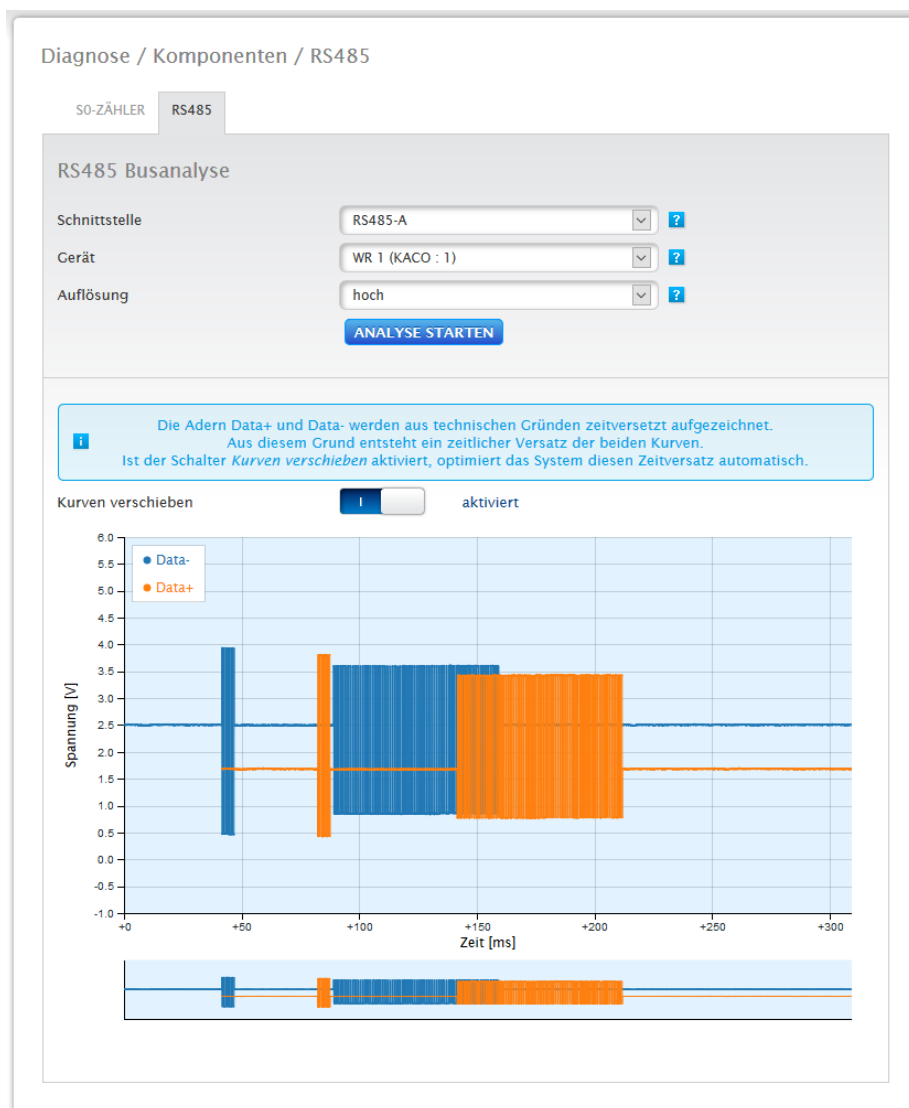

Abb.: Beispiel-Teilausschnitt des vergrößerten Messwertebereichs



Abb.: Beispiel-Teilausschnitt des unteren Messwertebereichs

Hinweis!

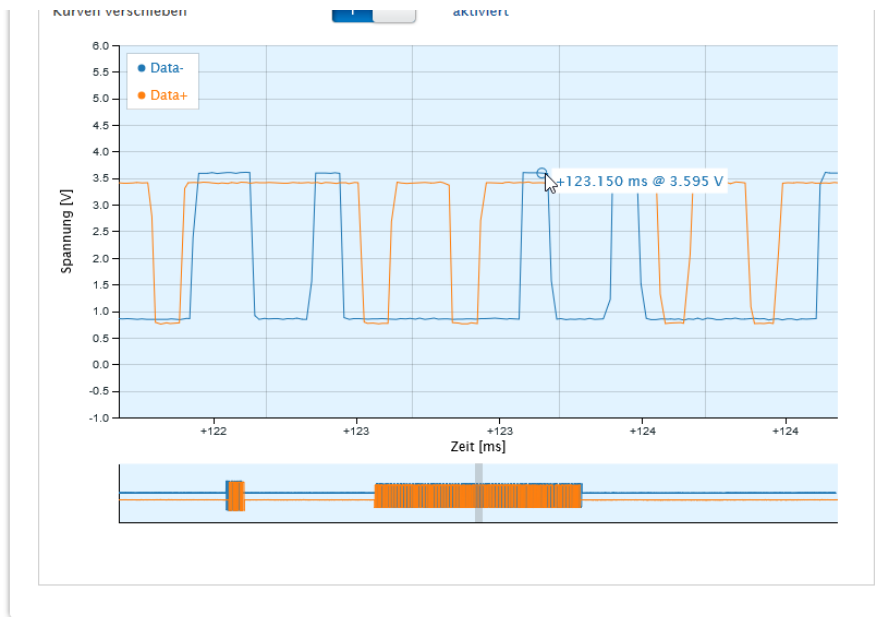

Wichtig zur Analyse:

Bei der Analyse werden die Kanäle Data+ und Data- aus technischen Gründen zeitversetzt aufgezeichnet. Aus diesem Grund ist ein zeitlicher Versatz der beiden Kurven normal. Ist der Schalter „Kurven verschieben“ aktiviert, korrigiert das System diesen Zeitversatz automatisch.

21.5.2 Erweiterungsmodul - Solar-Log MOD I/O

Unter dem Diagnosemenüpunkt „Erweiterungsmodul“ kann der Status des Solar-Log MOD I/O geprüft werden (siehe Abbildung „Solar-Log MOD I/O - Solar-Log Base Kommunikationsbus/LEDs“ und dazugehörigen Abschnitt weiter unten). In Echtzeit sehen sie per Mouseover die übertragenen Werte zwischen dem Solar-Log MOD I/O und dem Solar-Log Base (siehe Abbildung „Kommunikation zwischen Solar-Log MOD I/O und Solar-Log Base“).



Abb.: Kommunikation zwischen Solar-Log MOD I/O und Solar-Log Base



Abb.: Solar-Log MOD I/O - Solar-Log Base Kommunikationsbus/LEDs

Solar-Log MOD I/O - Solar-Log Base Verbindungsstatus

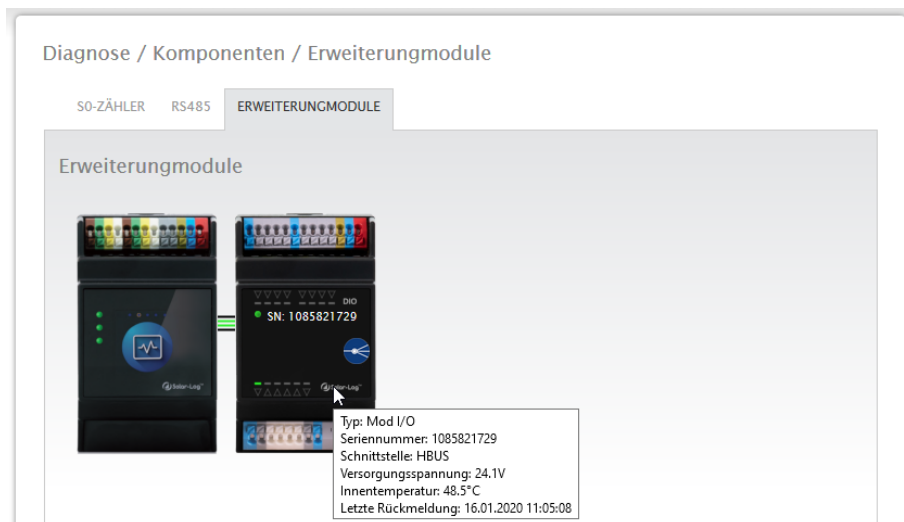
Ein- und Ausgänge (siehe Abbildung unter 1):

Die LEDs zeigen den aktuellen Zustand der Ein- bzw. Ausgänge an.

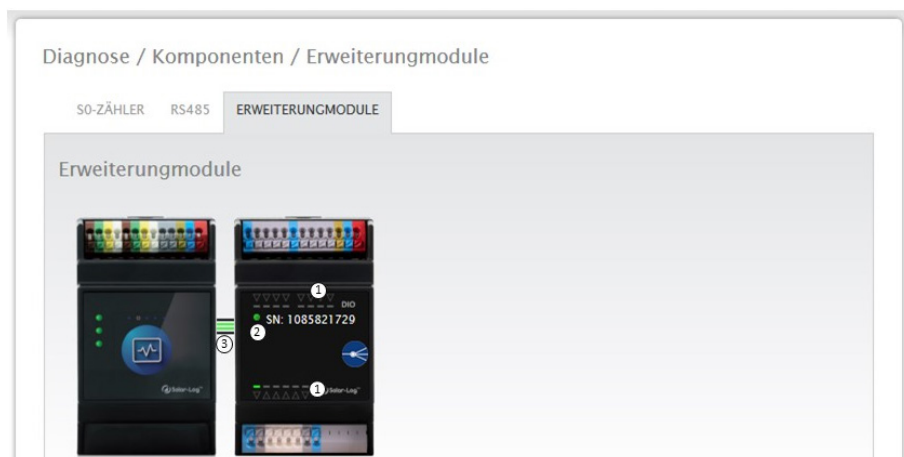
Kommunikation zwischen dem Solar-Log MOD I/O und dem Solar-Log Base (siehe Abbildung unter 2):

LED (grün): Die Kommunikation zwischen dem Solar-Log MOD I/O und dem Solar-Log Base ist in Ordnung.

LED (orange/rot): Es besteht ein Kommunikationsproblem zwischen dem Solar-Log MOD I/O und dem Solar-Log Base. Die Funktionalität kann dadurch eingeschränkt sein.

Kommunikation über den Kommunikationsbus (siehe Abbildung unter 3):

Die Verbinder zwischen dem Solar-Log MOD I/O und den Solar-Log Base zeigen den aktuellen Kommunikationszustand für einzelne Funktionalitäten an. Grün bedeutet die Verbindung steht und ist in Ordnung.

Ist einer oder sind mehrere dieser Verbinder orange oder rot, besteht ein Kommunikationsproblem zwischen Solar-Log Base und Solar-Log MOD I/O. Die Funktionalität kann dadurch eingeschränkt sein.

Hinweis!



Sollte das Kommunikationsproblem über einen längeren Zeitraum besteht, wenden Sie sich bitte an unseren Support.

21.5.3 Erweiterungsmodul - Solar-Log MOD 485

Unter dem Diagnosemenüpunkt „Erweiterungsmodule“ kann der Status des Solar-Log MOD 485 geprüft werden (siehe Abbildung „Solar-Log MOD 485 - Solar-Log Base Kommunikationsbus/LEDs“ und dazugehörigen Abschnitt weiter unten). In Echtzeit sehen sie per Mouseover die übertragenen Werte zwischen dem Solar-Log MOD 485 und dem Solar-Log Base (siehe Abbildung „Kommunikation zwischen Solar-Log MOD 485 und Solar-Log Base“).



Abb.: Kommunikation zwischen Solar-Log MOD 485 und Solar-Log Base



Abb.: Solar-Log MOD 485 - Solar-Log Base Kommunikationsbus/LEDs

Solar-Log MOD 485 - Solar-Log Base Verbindungsstatus

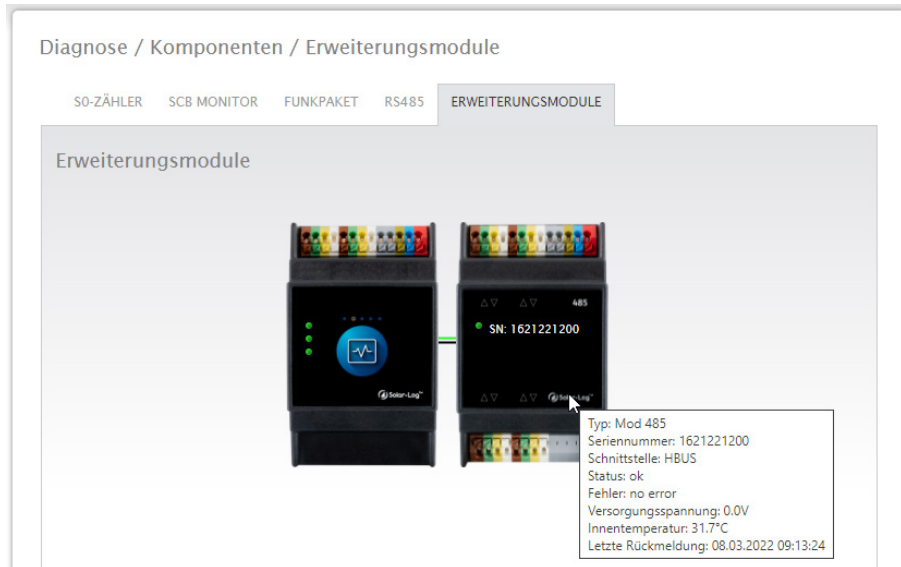
Ein- und Ausgänge (siehe Abbildung unter 1):

Die LEDs zeigen den aktuellen Zustand der Ein- bzw. Ausgänge an.

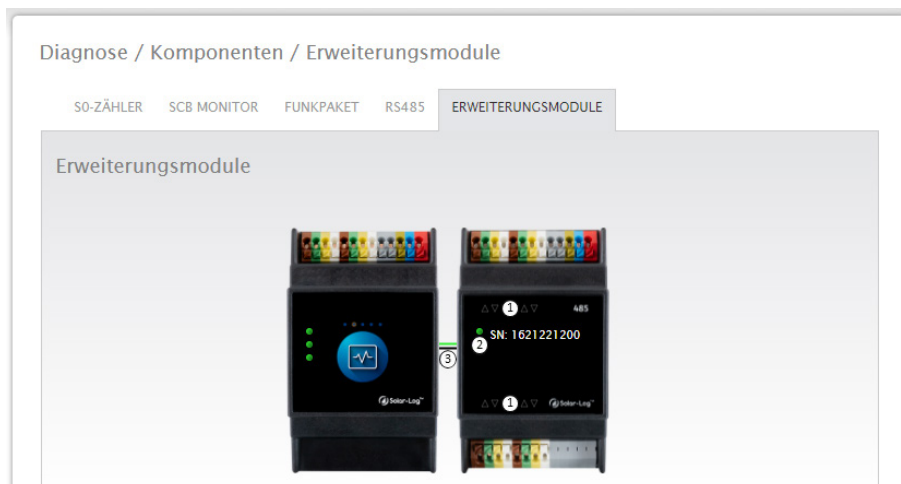
Kommunikation zwischen dem Solar-Log MOD 485 und dem Solar-Log Base (siehe Abbildung unter 2):

LED oben:

- Grün = Power on

LED mitte:

- Blinkt grün bei Traffic auf dem Bus zwischen Solar-Log Base und Solar-Log MOD 485

LED unten:

- Rot bei Bootvorgang des Solar-Log MOD 485.

Beim Bootvorgang kontrolliert der Solar-Log Base, ob ein Update für das Solar-Log MOD 485 Modul notwendig ist. Während der Kontrolle ist die LED rot.

- Bootvorgang beendet - kein Update notwendig = LED geht auf grün
- Bootvorgang beendet - Update notwendig und wird direkt durchgeführt = LED geht auf orange
Status des Updates ist über die Pfeil-LEDs abzulesen (alle 8 LEDs an 100 %)

Kommunikation über den Kommunikationsbus (siehe Abbildung unter 3):

Die Verbinder zwischen dem Solar-Log MOD 485 und den Solar-Log Base zeigen den aktuellen Kommunikationszustand für einzelne Funktionalitäten an. Grün bedeutet die Verbindung steht und ist in Ordnung.

Ist einer oder sind mehrere dieser Verbinder orange oder rot, besteht ein Kommunikationsproblem zwischen Solar-Log Base und Solar-Log MOD 485. Die Funktionalität kann dadurch eingeschränkt sein.

Hinweis!



Sollte das Kommunikationsproblem über einen längeren Zeitraum besteht, wenden Sie sich bitte an unseren Support.

Hinweis!



Die LED-Pfeile (siehe Abbildung „Solar-Log MOD 485 - Solar-Log Base Kommunikationsbus/LEDs“ unter 2) leuchten zur jeweils belegten Schnittstelle.

- ▶ Ist die Kommunikation in Ordnung leuchten die LED-Pfeile Grün.

21.5.4 S0-Zähler (sichtbar bei angeschlossenem Zähler)

Unter dem Menüpunkt Diagnose | Komponenten | S0-Zähler finden Sie alle S0-Zähler die am Solar-Log™ angeschlossen sind. Über das Feld Impulszähler können folgende Werte abgelesen werden:

- Gesamtimpulszahl des S0-Zählers seit Neustart des Solar-Log™ (Erste Zahl)
- Impulszahl seit Aufrufen des Menüpunktes (Zweite Zahl)
- Impulszahl-Intervall in einer Minute (Dritte Zahl)



Abb.: Komponenten - S0-Zähler auf Schnittstelle A und B

Hinweis!

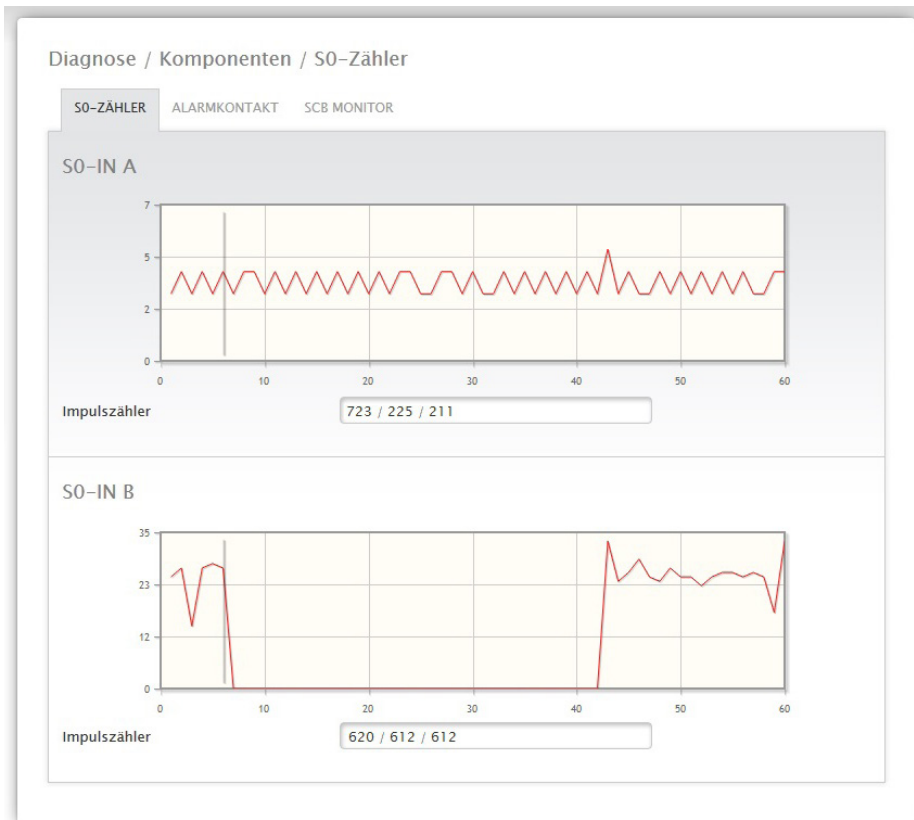

Der Solar-Log™ startet jede Nacht zur Reorganisation der Daten neu, so dass die Gesamtimpulszahl des S0-Zählers jede Nacht auf Null gesetzt wird.

21.5.5 Funkpaket (sichtbar bei aktiviertem Funkpaket)

Unter dem Menüpunkt Diagnose | Komponenten | Funkpaket rufen Sie die Testfunktion des Funkpakets auf.



Abb.: Verbindungstest - Funkpaket

Um den Verbindungstest durchführen zu können, müssen Sie ein Funkpaket am Solar-Log™ angeschlossen und unter [Konfiguration | Geräte | Definition](#) die Schnittstelle mit dem Funkpaket aktiviert, als auch den Wechselrichter ausgewählt haben. Wählen Sie für den Verbindungstest die Schnittstelle mit dem angeschlossenen Funkpaket aus und drücken Sie den Start-Button.

Bei einem erfolgreichen Test muss die Linie auf 100% gehen und dort dauerhaft bleiben.

Hinweis!

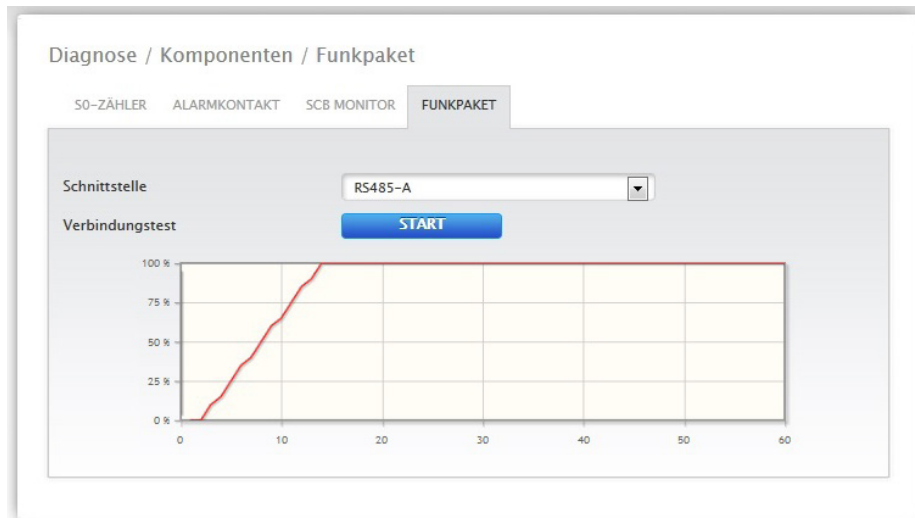

Eine erfolgreiche Datenübertragung kann nur gewährleistet werden, wenn eine ständige Funkverbindung von 100% erreicht wird.

21.6 SCB Monitor aufrufen (nur bei aktiver SCB, Installationsmodus / Lizenz)

Um den Menüpunkt SCB Monitor aufzurufen, gehen Sie auf [Diagnose | Komponenten | SCB Monitor](#).

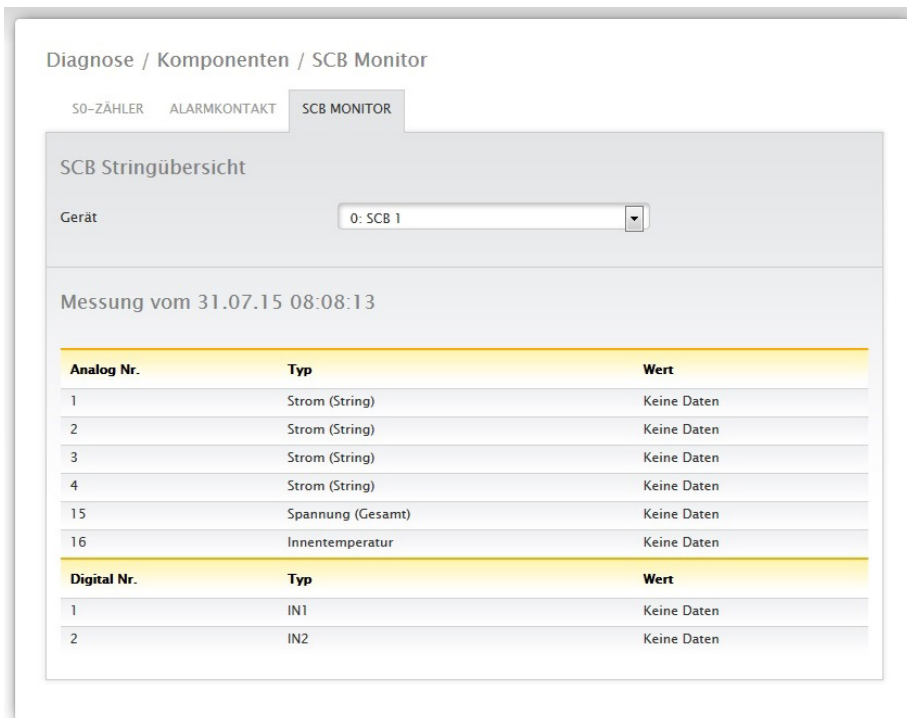

Diagnose / Komponenten / SCB Monitor

S0-ZÄHLER ALARMKONTAKT **SCB MONITOR**

SCB Stringübersicht

Gerät: 0: SCB 1

Messung vom 31.07.15 08:08:13

Analog Nr.	Typ	Wert
1	Strom (String)	Keine Daten
2	Strom (String)	Keine Daten
3	Strom (String)	Keine Daten
4	Strom (String)	Keine Daten
15	Spannung (Gesamt)	Keine Daten
16	Innentemperatur	Keine Daten

Digital Nr.	Typ	Wert
1	IN1	Keine Daten
2	IN2	Keine Daten

Abb.: Beispielhafte SCB Stringübersicht

Unter dem Menüpunkt **SCB Stringübersicht** sehen Sie ein zweigeteiltes Fenster. Im oberen Abschnitt haben Sie die Möglichkeit über das Pull-Down-Menü die einzelne angeschlossene Geräte (SCBs) aufzurufen. Im unteren Abschnitt sehen Sie die aktuellen Messungen der einzelnen Strings anhand der Analog- und Digital Nr.

Hinweis!



Siehe genaue Beschreibung beiliegendem Handbuch zur SCB.

21.7 Smart Energy

Unter dem Menü-Punkt Smart Energy sind folgende Reiter sichtbar:

- Status (aktuell).
- Historie.
- Simulation.

Abschnitt Status (aktuell)

Unter dem Reiter **Status (aktuell)** kann man in tabellarischer Ansicht nachfolgende Werte sehen:

- Mittelwertbildung (wird bei der Steuerung über Mittelwerte eingeblendet).
- Anlagenweit.
- Prioritätsliste.

Ferner besteht in diesem Bereich, die Möglichkeit über das Pfeil-Symbol  in der rechten oberen Ecke, direkt in die Konfiguration der Smart Energy Schaltgruppen zu wechseln.

21.7.1 Erklärungen der Begriffe

Mittelwertbildung

Im Feld Mittelwertbildung kann anhand eines Countdowns gesehen werden wann die nächste Mittelwertbildung stattfindet.

Hinweis!



Es handelt sich beim Mittelwert, um 5-, 10- oder 15-Minutenwerte je nach Anzahl der angeschlossenen Wechselrichter:

<30WR: 5 Minuten, 30-59WR: 10 Minuten, >=60WR: 15 Minuten

Durch interne Prozesse (bspw. http-Übertragung oder Kommunikation mit den Wechselrichtern) kann sich dieses Intervall verzögern. In diesem Fall bleibt der Countdown bei 0 stehen bis die Werte gebildet wurden.

Anlagenweit

Unter Anlagenweit sind folgende Werte ablesbar:

- **Erzeugung:**
Die Erzeugung der gesamten Anlage in Watt. Aktuell oder Mittelwert (dieser Wert wird direkt über alle Erzeuger erfasst).
- **Verbrauch:**
Der gesamte Verbrauch in Watt. Aktuell oder Mittelwert (dieser Wert wird direkt über alle Verbrauchszähler erfasst).
- **Rest-Überschuss:**
Überschuss, welcher weiterhin in das Netz eingespeist wird. Aktuell oder Mittelwert (Berechnung [Erzeugung-Verbrauch]).
- **Smart Energy Verbrauch:**
Dieser Wert beinhaltet die Nennleistung oder aktuell ausgelesene Leistung aller aktiven Profile, sowie die aktuelle Leistung der gesteuerten intelligenten Verbraucher. Aktuell oder Mittelwert.
- **Smart Energy Erzeugung (wird nur eingeblendet, wenn mindestens eine Schaltgruppe als Generator definiert wurde):**
Dieser Wert beinhaltet all jene Erzeugungsleistung (Bspw. BHKW etc.), welche aktuell über den Solar-Log™ aktiviert sind. Aktuell oder Mittelwert.

- **Theoretischer Überschuss:**

Der Theoretische Überschuss ist der Überschuss, welcher eingespeist werden würde, falls keine Smart-Energy-Logik aktiv wäre (Intelligente Verbraucher inbegriffen). Er berechnet sich nach $[(\text{Erzeugung-Smart Energy Erzeugung}) - (\text{Verbrauch-Smart Energy Verbrauch})]$. Aktuell oder Mittelwert.

Die Auswahl „Messwerte für die Steuerung“ unter [Konfiguration | Smart Energy | Überschuss-Verwaltung](#) bestimmt, ob beim Status (Aktuell) der Wert Aktuell oder der Mittelwert angezeigt wird.

Prioritätsliste

Unter der Prioritätsliste sind die definierten Steuerlogiken der Priorität nach zu sehen. (Siehe Abbildung: „Smart Energy Status (aktuell)“).

Diagnose / Smart Energy / Status (aktuell)

STATUS (AKTUELL) HISTORIE SIMULATION

Status (aktuell) 🔍

Mittelwertbildung in

Anlagenweit	Mittelwert
Erzeugung	20037 W
Verbrauch	5646 W
Rest-Überschuss ?	14391 W
Ladung	0 W
Entladung	0 W
Smart Energy Erzeugung	3000 W
Smart Energy Verbrauch	0 W
Theoretischer Überschuss ?	11391 W

Prioritätsliste	
Priorität 1 - BHKW Steuerung 1	
Verfügbare Überschuss ?	11391 W
Letzte Überschuss-Änderung	14:20:06
Schaltzustand	🔌
Erzeugung	3000 W
Priorität 2 - AC-ELWA-E	
Verfügbare Überschuss ?	14391 W
Letzte Überschuss-Änderung	14:20:11
Temperatur	53 °C
Verbrauch	3500 W

Abb.: Smart Energy Status (aktuell)

Je nach gewähltem Gerät oder Profiltyp werden unterschiedliche Informationen angezeigt. Bspw. Verfügbare Überschuss, die Laufzeit oder Temperatur, sowie Ladung oder Entladung bei einem angeschlossenen Hybrid- oder Batteriesystem. Über das Fragezeichen kann zudem die aktuelle Konfiguration für Schaltgruppen eingesehen werden, ohne in die Konfiguration wechseln zu müssen.

21.7.2 Abschnitt Historie

Unter dem Reiter **Historie** finden Sie Tages-Grafiken aller konfigurierter Steuerlogiken sowie der intelligenten Verbraucher, sortiert nach der jeweiligen Priorität. In den Grafiken werden alle relevanten Daten für das jeweilige Gerät angezeigt. Jede Grafik hat zudem die Kurven „Gesamtproduktion“, „Gesamtverbrauch“ sowie „Gesamtüberschuss“. Diese sind für jede Grafik identisch und dienen dem Überblick über die anlagenweiten Werte. (siehe Abbildung: „Smart Energy Historie - Beispiel AC-ELWA-E - Überschuss-Priorität 1“): In der Legende können alle angezeigten Werte jederzeit per linker Maustaste explizit an- und abgewählt, einzelne Werte (Kurven) angezeigt oder alle Werte (Kurven) ein- sowie ausgeblendet werden. Mit der rechten Maustaste besteht zudem die Möglichkeit alle Werte (Kurven) bis auf die ausgewählte auszublenden.



Abb.: Smart Energy Historie - Beispiel Priorität 1

Je nach angeschlossenem Gerät und konfigurierter Steuerlogik, können nicht nur die Bezeichnungen andere sein, sondern auch die Werte variieren (bspw.: Laufzeit oder Schaltzustand hinzukommen sowie Ladung oder Entladung bei einem angeschlossenem Hybrid- oder Batteriespeichersystem).

Hinweis!

Durch Klicken in die Grafik und ziehen wird der gewählte Ausschnitt vergrößert.

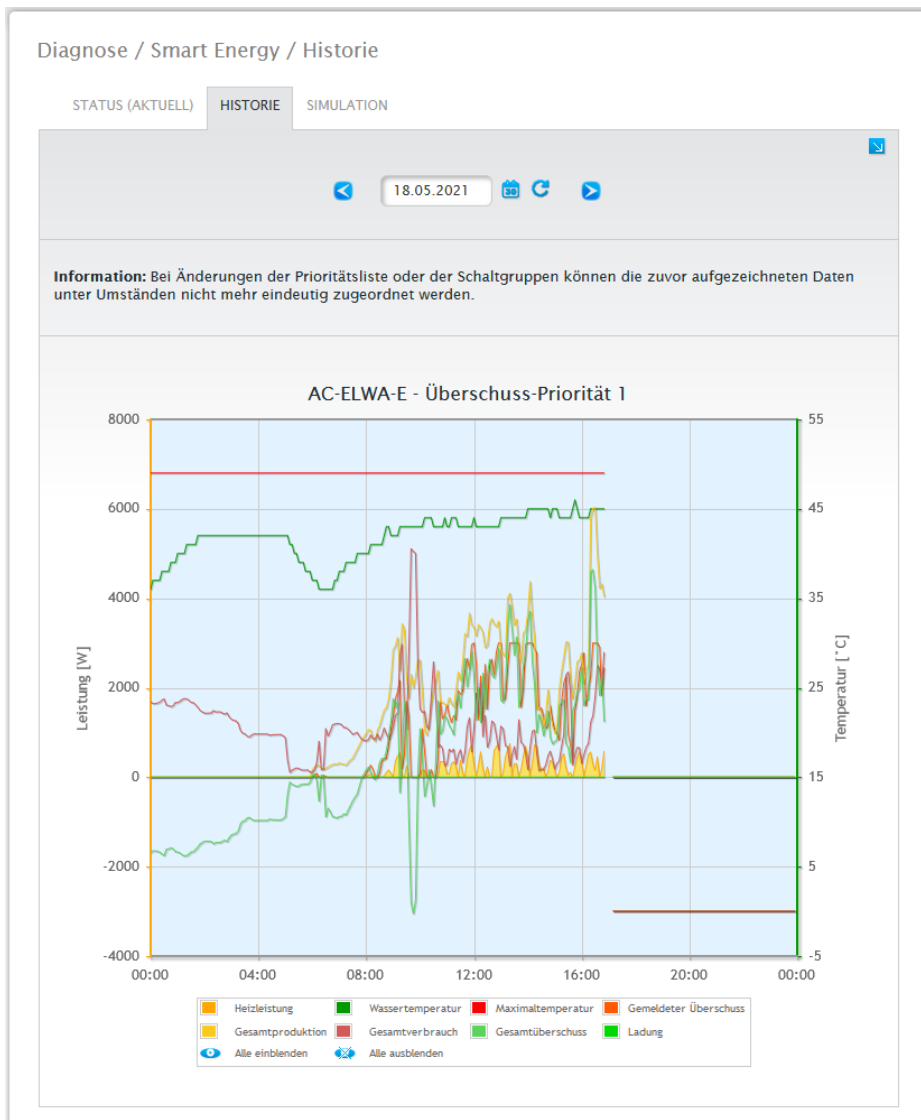
Über das Feld **Datum** können bestimmte Tage zur Ansicht ausgewählt werden. Via Pfeiltasten ist es zudem möglich im Datum vor- und zurück zu blättern. Die einzelnen Werte, die in der Legende aufgezeigt werden, lassen sich mittels Mausclick explizit ein- und ausblenden.

Vereinfachte Ansicht

Die vereinfachte Ansicht kann über einen Schalter aktiviert werden.

Falls diese Option, bei einer einfachen Überschussregelung, in der alle Kontakte gleich geschaltet werden, gewählt wurde, werden nur die Kurven des ersten Kontakts dargestellt, um die Grafik übersichtlicher zu gestalten.

Über das Pfeil-Symbol  in der rechten oberen Ecke, besteht die Möglichkeit direkt in die Konfiguration der Smart Energy Schaltgruppen zu wechseln.

21.7.3 Abschnitt Simulation

Unter dem Reiter Simulation können die konfigurierten Steuerlogiken simuliert und auf Korrektheit hin überprüft werden. Die Simulation erfolgt immer anhand der zugrundeliegenden gebildeten Mittelwerte. (Siehe Beispiel-Abbildung: „Smart Energy - Simulation mit AC-ELWA-E - Überschuss-Priorität 1“).





Abb.: Smart Energy - Simulation mit AC-ELWA-E - Überschuss-Priorität 1

In der grafischen Darstellung gibt es ähnlich der Darstellung der Historie, Werte die in der Legende angezeigt werden, diese können je nach angeschlossenen Gerät und/oder konfigurierter Steuerlogik unterschiedlich ausfallen. In der Legende können alle angezeigten Werte jederzeit per linker Maustaste explizit an- und abgewählt, einzelne Werte (Kurven) angezeigt oder alle Werte (Kurven) ein- sowie ausgeblendet werden. Mit der rechten Maustaste besteht zudem die Möglichkeit alle Werte (Kurven) bis auf die ausgewählte auszublenden.

In der Simulation können für die Erzeugungs- und Verbrauchskurve unterschiedliche Darstellungsmöglichkeiten ausgewählt werden, diese sind zudem kombinierbar.

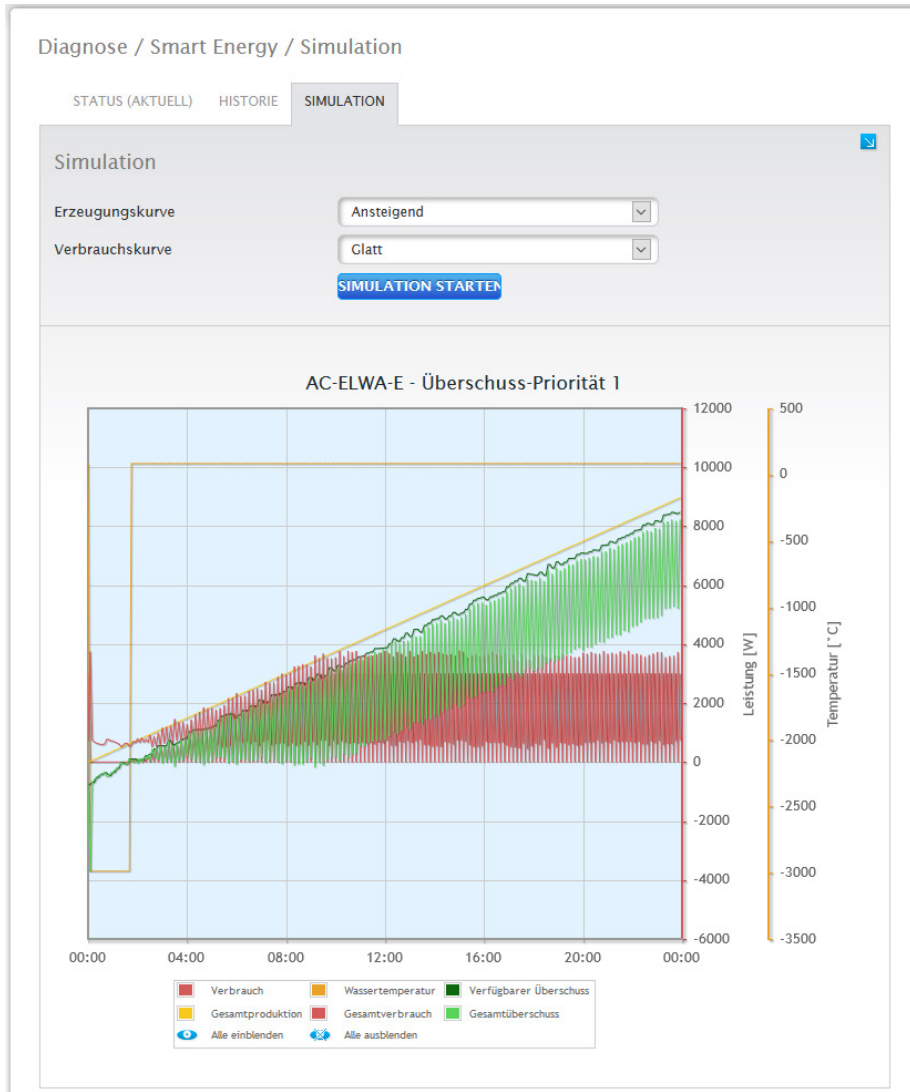
Folgende Möglichkeiten können gewählt werden:

- Erzeugungskurve
 - Nulllinie
 - Ansteigend
 - Abfallend
 - Konstant (hier kann ein fester Wert in Watt eingestellt werden)
 - Normale Einstrahlung
 - Sehr hohe Einstrahlung
 - Niedrige Einstrahlung
 - Unstetige Einstrahlung
 - Ausgewählter Tag (hier kann ein bestimmter Tag ausgewählt werden)
- Verbrauchskurve
 - Nulllinie
 - Ansteigend
 - Abfallend
 - Konstant (hier kann ein fester Wert in Watt eingestellt werden)
 - Normal
 - Glatt
 - Zackig
 - Ausgewählter Tag (hier kann ein bestimmter Tag ausgewählt werden)

Über das Pfeil-Symbol  in der rechten oberen Ecke, besteht die Möglichkeit direkt in die Konfiguration der Smart Energy Schaltgruppen zu wechseln.

Hinweis!



Mehr zum Thema Smart Energy (wie Konfiguration, Funktionsweise oder Anwendungsbeispiele) siehe Kap.: „Menü Konfiguration - Smart Energy“ oder auf unserer Homepage unter <https://www.solar-log.com/de/support/downloads/handbuecher>.

21.8 Support aufrufen

Um den Menüpunkt Support aufzurufen, gehen Sie auf Diagnose | Support.



Abb.: Support Allgemein

Unter dem Menüpunkt Support | Allgemein befinden sich drei Bereiche:

- Systeminformationen:

In diesem Bereich stehen Ihnen folgende Informationen zur Verfügung:

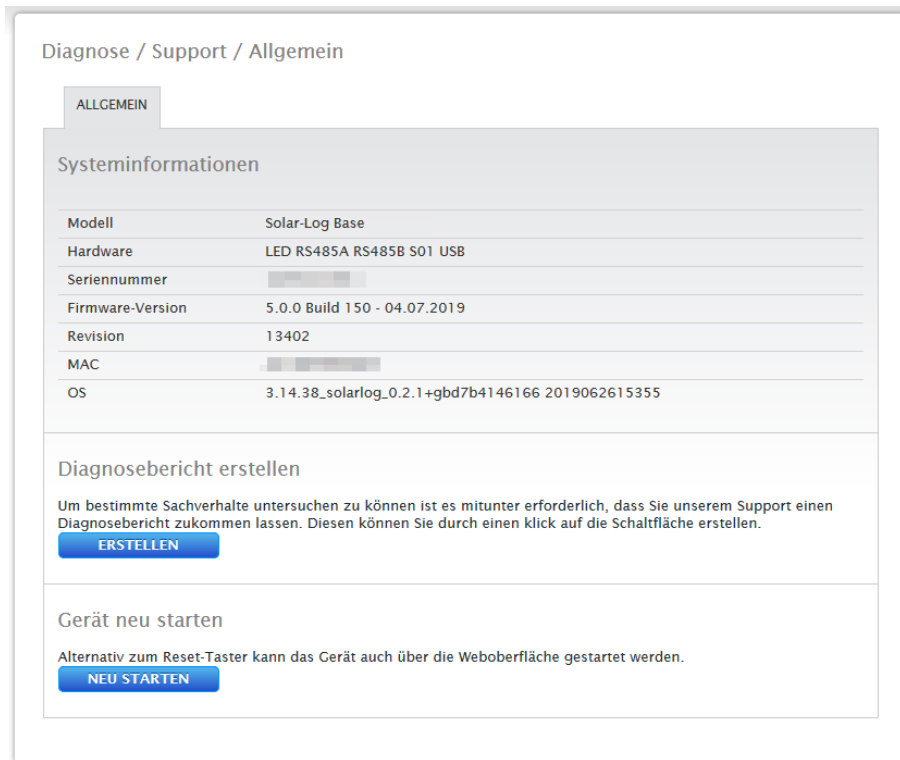
- Modell (Typ des Solar-Log™).
- Hardware (Verfügbare Hardwarekomponenten des Gerätes).
- Seriennummer des Solar-Log™.
- Firmware-Version mit Datum.
- Revisions-Nummer.
- MAC (MAC-Adresse des Gerätes).
- OS (Operating System des Solar-Log™).

- Diagnosebericht erstellen:

Um bestimmte Sachverhalte untersuchen zu können, haben Sie in diesem Bereich die Möglichkeit, auf Anfrage des Supports einen Diagnosebericht zu erstellen und herunterzuladen (siehe Abb.: Support Allgemein).

- Neu Starten:

Anhand des Button „Neu Starten“, kann der Solar-Log™ über das Webmenü neu gestartet werden.

22 Menüpunkt Ertragsdaten

Um den Menüpunkt Ertragsdaten aufzurufen, gehen Sie über die Kopfleiste auf Ertragsdaten. In der Linken Navigation finden Sie folgende Auswahlmöglichkeiten.

- Momentanwerte
- Erzeugung
- Verbrauch (erscheint nur, wenn ein Verbrauchszähler angeschlossen ist)
- Bilanz
- Sensor (erscheint nur, wenn ein Sensor angeschlossen ist)

22.1 Momentanwerte

Über den Menüpunkt **Momentanwerte** gelangen Sie automatisch auf den Reiter **Cockpit**, dort finden Sie die Dashboard-Ansicht Ihrer Anlage, mit den nachfolgenden Werten:



Abb.: Momentanwerte der Anlage (Ansicht Cockpit)

- Verbrauch (nur bei angeschlossenem Verbrauchszähler). Zeigt den aktuellen Verbrauch an.
- Erzeugung (Leistung, die die Anlage erzeugt) + Entladung (nur bei angeschlossenem Batteriespeichersystem), zeigt die aktuelle Produktion und Entladung der Batterie an. Der Maximalwert wird im Tacho durch eine gelbe Markierung (Teilungsstrich) angezeigt.
- Einspeisung (nur bei angeschlossenem Zähler). Zeigt die aktuelle Leistung, die ins öffentliche Netz eingespeist wird, an.

Unter der Dashboardanzeige befinden sich zwei Diagramme:

- Die aktuelle Tageskurve (linkes Diagramm):
In diesem Diagramm besteht auch die Möglichkeit, die vergangenen sechs Tage als Kurve anzeigen zu lassen. Hierzu auf den Tageswert im rechten Diagramm klicken.
- Der aktuelle Tageswert, sowie die vergangenen 6 Tage (rechtes Diagramm):
Bewegen Sie die Maus über einen der Balken, wird der Tageswert angezeigt, Klicken Sie auf einen der Balken, wird im linken Diagramm die dazugehörige Kurve dargestellt.

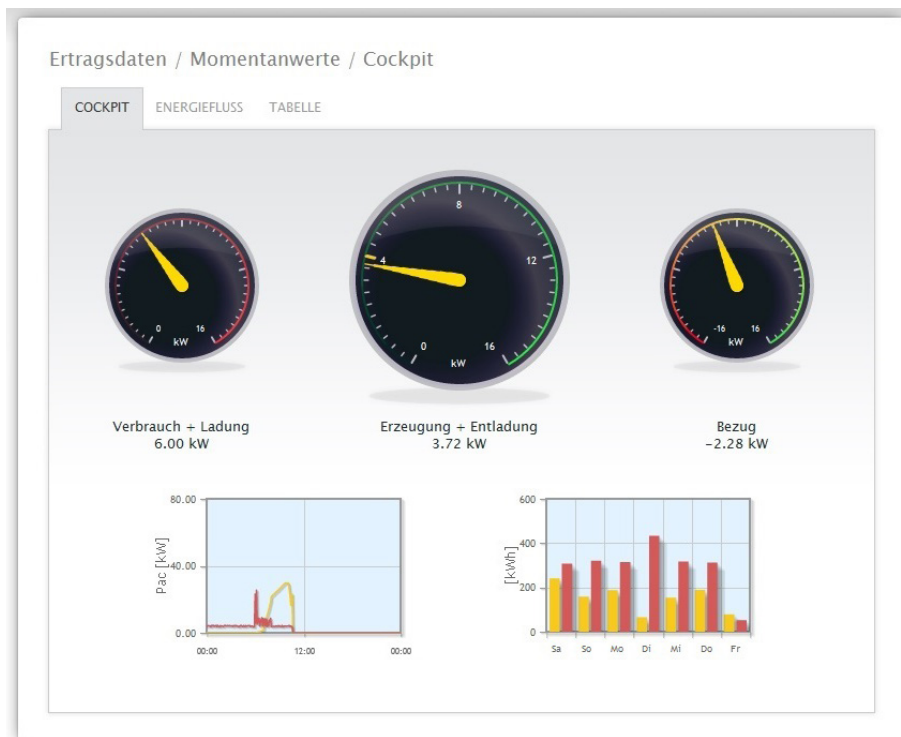
Weitere Reiter sind in dieser Ansicht auswählbar:

- Energiefluss
- Tabelle

Hinweis!



Sollte der Solar-Log™ für reines Verbrauchsmonitoring genutzt werden, so beschränkt sich die Menüführung auf [Momentanwerte](#), [Verbrauch](#) und [Systeminfo](#). Alle anderen Menü-Punkte werden ausgeblendet.

Hinweis!



Sind am Solar-Log™ nur Verbrauchszähler vorhanden, so wird unter dem Menü-Punkt [Momentanwerte | Cockpit](#) in der Mitte, anstelle des Produktionstachos, ein großer Verbrauchstacho angezeigt.

22.1.1 Energiefluss

Unter dem Reiter Energiefluss wird die Anlage in einem Flussdiagramm angezeigt.



Abb.: Beispiel-Anlage mit Energiefluss

In diesem Flussdiagramm werden je nach angeschlossenen Geräten, folgende Werte in Echtzeit angezeigt:

- Die Erzeugung (W)
- Der Verbrauch (W)
- Die Netzeinspeisung / -bezug (W)
- Batterie-Status:
 - Ladestand (%)
 - Lade- /Entladeleistung (W)

Hinweis:

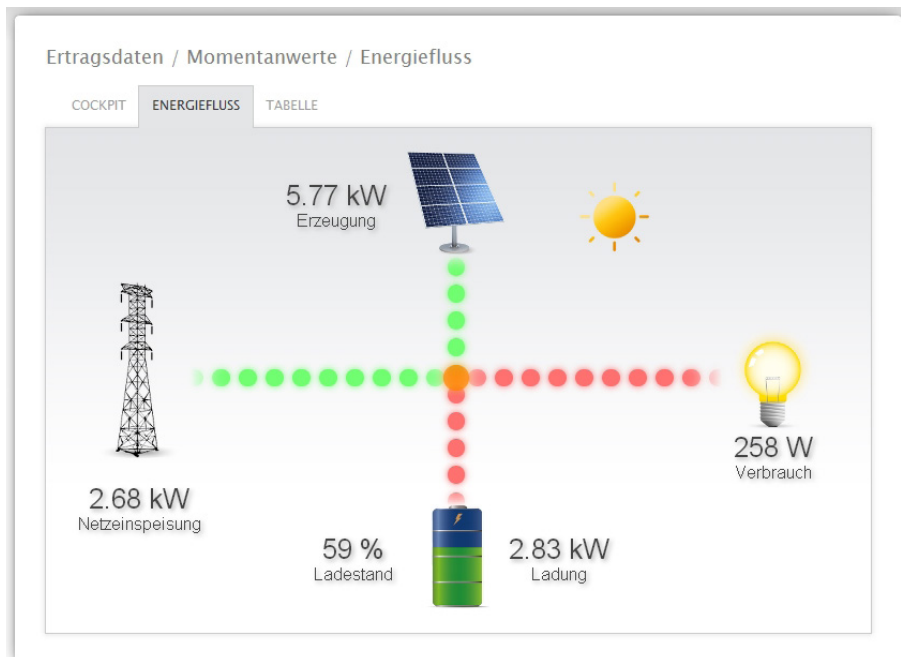
Bei einem angeschlossenen Batteriezüher kann der Wert über den Ladezustand der Batterie nicht ausgelesen werden. In der Darstellung des Energieflusses wird daher der Ladestand mit dem Wert n/a und die Ladung mit 0 W angezeigt.

Farblegende zum Energiefluss

- Erzeugung (W):
 - Grün, Energie wird erzeugt.
 - Grau, Energieerzeugung ist nicht aktiv.
- Verbrauch (W):
 - Rot, Energie wird verbraucht.
 - Grau, kein Verbraucher ist aktiv.
- Netzeinspeisung / -bezug (W):
 - Rot, Energie wird aus dem Netz bezogen.
 - Grün, Energie wird in das Netz eingespeist.
 - Grau, weder eine Netzeinspeisung noch ein -bezug findet statt.

Batterie:

- Ladung (%):
 - Rot, Batterie wird geladen.
- Entladung (W):
 - Grün, Batterie wird entladen.

22.1.2 Tabelle

Unter dem Reiter Tabelle werden die Leistungs-Aufzeichnung der angeschlossenen Geräte in tabellarischer Form dargestellt.

Ertragsdaten / Momentanwerte / Tabelle

COCKPIT ENERGIEFLUSS **TABELLE**

Wechselrichter	Leistung	Status
WR	657 W	Ferngesteuert
Verbrauchszähler	Leistung	Status
S0-IN A	0 W	OFFLINE
Janitza	530 W	RUNNING
Switch 1	0 W	Off
Sensor	Einstrahlung	Status
Sensor	0 W/m ²	DATA

Abb.: Tabellarische Leistungs-Aufzeichnung einer Beispiel-Anlage

Folgende Werte werden je nach angeschlossenen Geräten ausgegeben:

- Die aktuelle Leistung jeder einzelnen Wechselrichter.
- Die aktuelle Gesamt-Verbrauchsleistung, die der Verbrauchszähler aufzeichnet.
- Die derzeitige Einstrahlung pro m² des Sensors.
- Die Werte der Batterie mit den Spalten Ladung/Entladung, Ladestand (%) und Status.

22.2 Erzeugung

Unter dem Menüpunkt **Erzeugung** finden Sie die Produktion Ihrer Anlage in grafischer Form.



Abb.: Grafische Darstellung der Gesamt-Erzeugung der Anlage

In dieser Darstellung haben Sie die Möglichkeit, unter folgenden Reitern zu wählen:

- Tag
- Monat
- Jahr
- Gesamt

Die Ansicht kann wahlweise als **Diagramm** oder **Tabelle** dargestellt werden. Unter Tabelle, wie unter Diagramm, werden die Werte je nach Ansicht unterschiedlich angezeigt.

Hinweis!



Durch die Autoskalierung werden die Grafiken immer möglichst groß skaliert. Bei den jeweiligen Grafiken kann die Autoskalierung manuell deaktiviert werden. Dann richtet sich die Skalierung nach dem größten hinterlegten Wert in Gerätekonfiguration (siehe Installationshandbuch Kap. Wechselrichter konfigurieren).

Durch Klicken in die Grafik und ziehen wird der gewählte Ausschnitt vergrößert.

22.2.1 Tagesansicht

Unter dem Reiter Tag wird der aktuelle Tag in einem Kurvendiagramm angezeigt. Die Werte Leistung (W) und Ertrag (kWh), links oben in der Diagrammlegende, können jederzeit per linker Maustaste explizit an- und abgewählt, einzelne Werte (Kurven) angezeigt oder alle Werte (Kurven) ein- sowie ausgeblendet werden. Mit der rechten Maustaste besteht zudem die Möglichkeit alle Werte (Kurven) bis auf die ausgewählte auszublenden. Sie können sich den tageszeitlich erbrachten Wert anzeigen lassen, indem Sie mit dem Mauszeiger an der Kurve entlang fahren.



Abb.: Diagramm Tages-Ansicht Erzeugung mit aktivierter Autoskalierung

In der Erzeugung Tag werden folgende Daten grafisch dargestellt:

- Erzeugung (kWh) (Wurde der Wert des Tagesertrags über die Datenkorrektur korrigiert, wird diese Änderung in Klammern angezeigt).
- Soll (kWh).
- Ist (%).

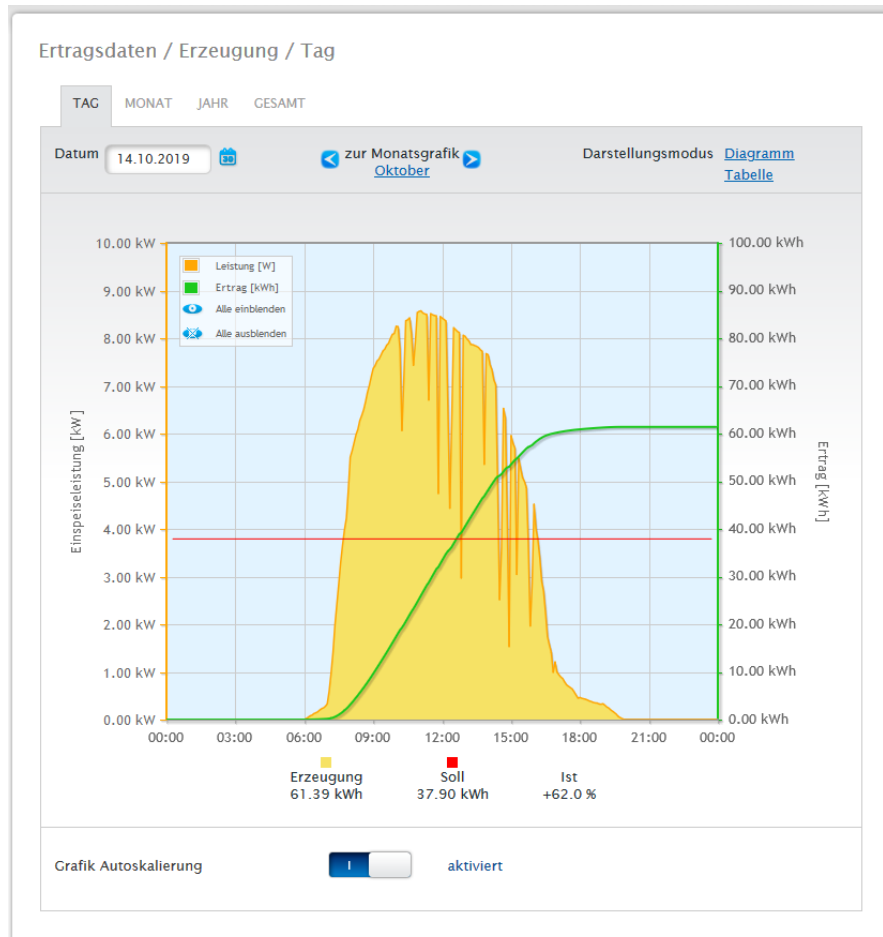

Abb.: Diagramm Tages-Ansicht Erzeugung mit deaktivierter Autoskalierung

Im Diagramm werden unterschiedliche Werte in unterschiedlichen Einheiten angezeigt. Die jeweils verwendeten Einheiten und die dazugehörigen Farben werden in der Legende definiert.

WR	Bezeichnung	Ertrag [kWh]	Spezifischer Ertrag [kWh/kWp]
3	BHKW-Rel	33.48	2.79
4	Kostal	27.91	2.79
Gesamt		61.39	2.79

Abb.:Tabelle Tages-Ansicht Erzeugung

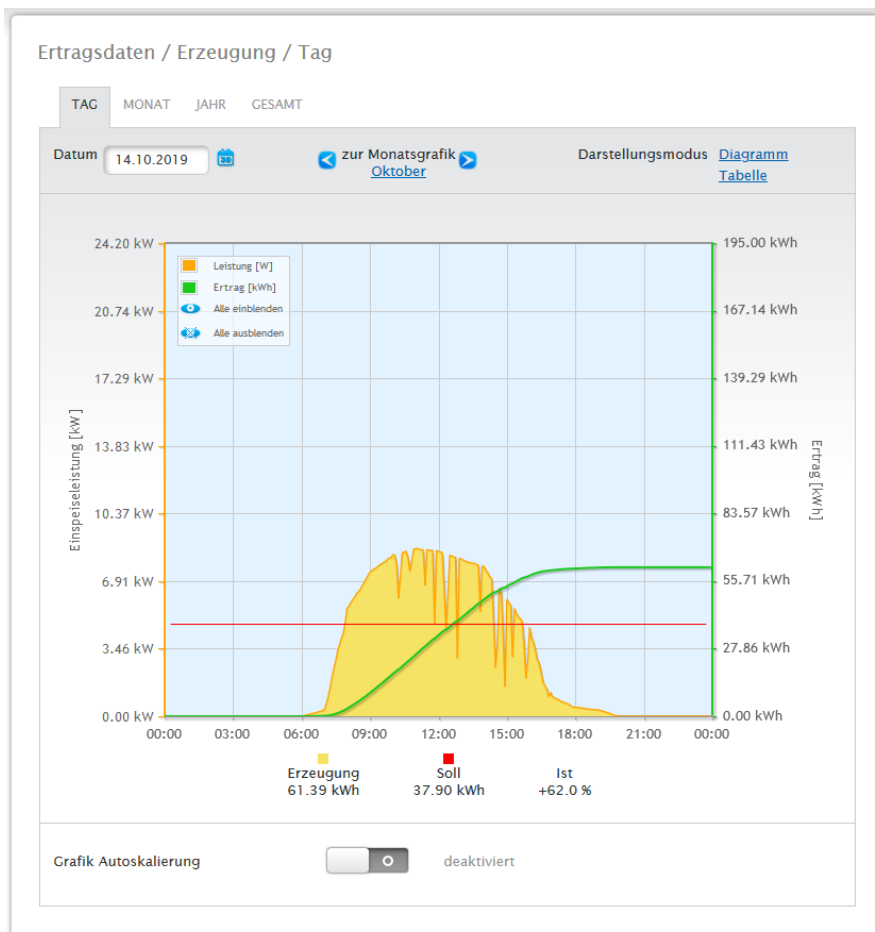
Wenn Sie auf [Tabelle](#) klicken, werden die Werte der tatsächlich erbrachten Leistung den einzelnen Wechselrichtern zugeordnet und in einer tabellarischen Form dargestellt. Damit kann jederzeit die Leistung jedes einzelnen Wechselrichters überprüft werden.

22.2.2 Monats-Ansicht

Unter dem Reiter **Monat** werden die Werte der Tageserträge eines Monats als Summe in einer Balkenansicht dargestellt.

- Bewegen Sie die Maus über einen Balken, wird der Tagesertrag angezeigt.
- Klicken Sie auf einen einzelnen Balken, um auf die entsprechende Tagesansicht zu gelangen.



Abb.: Diagramm Monats-Ansicht

Ertragsdaten / Erzeugung / Monat

TAG **MONAT** JAHR GESAMT

Datum 10.2019  [zur Jahresgrafik 2019](#) Darstellungsmodus [Diagramm](#) [Tabelle](#)

Datum	Ertrag [kWh]	Spezifischer Ertrag [kWh/kWp]	Soll (auflaufend) [kWh]	Ist [%]
01.10.2019	61.69	2.80	37.90	+62.8
02.10.2019	63.55	2.89	37.90	+67.7
03.10.2019	42.37	1.93	37.90	+11.8
04.10.2019	17.41	0.79	37.90	-54.1
05.10.2019	8.24	0.37	37.90	-78.3
06.10.2019	49.79	2.26	37.90	+31.4
07.10.2019	44.21	2.01	37.90	+16.7
08.10.2019	8.53	0.39	37.90	-77.5
09.10.2019	63.50	2.89	37.90	+67.6
10.10.2019	26.04	1.18	37.90	-31.3
11.10.2019	63.14	2.87	37.90	+66.6
12.10.2019	50.27	2.28	37.90	+32.6
13.10.2019	16.87	0.77	37.90	-55.5
14.10.2019	61.39	2.79	37.90	+62.0
15.10.2019	19.63	0.89	37.90	-48.2
16.10.2019	8.17	0.37	37.90	-78.4
17.10.2019	50.61	2.30	37.90	+33.6
18.10.2019	2.60	0.12	37.90	-93.1
19.10.2019	0.00	0.00	37.90	-100.0
20.10.2019	0.00	0.00	37.90	-100.0
21.10.2019	0.00	0.00	37.90	-100.0
22.10.2019	0.00	0.00	37.90	-100.0
23.10.2019	0.00	0.00	37.90	-100.0
24.10.2019	0.00	0.00	37.90	-100.0
25.10.2019	0.00	0.00	0.00	0.0
26.10.2019	0.00	0.00	0.00	0.0
27.10.2019	0.00	0.00	0.00	0.0
28.10.2019	0.00	0.00	0.00	0.0
29.10.2019	0.00	0.00	0.00	0.0
30.10.2019	0.00	0.00	0.00	0.0
31.10.2019	0.00	0.00	0.00	0.0
Gesamt	658.01	29.91	909.52	-27.7

Abb.:Tabelle Monats-Ansicht

Wenn Sie auf [Tabelle](#) klicken, werden die Werte für den ganzen Monat in Datum, Ertrag, spezifischer Ertrag sowie Soll (auflaufend) und Ist (%) aufgelistet.

22.2.3 Jahres-Ansicht

Unter dem Reiter **Jahr** werden die Werte der einzelnen Monatserträge eines Jahres als Summe in einer Balkenansicht dargestellt.

- Bewegen Sie die Maus über einen Balken, wird der Monatsertrag, im Soll-Ist-Vergleich entsprechend der Jahresprognose, angezeigt.
- Klicken Sie auf einen einzelnen Balken, um auf die entsprechenden Monatsansicht zu gelangen.



Abb.: Diagramm Jahres-Ansicht

Wenn Sie auf [Tabelle](#) klicken, wird der produzierte Jahreswert für das komplette Jahr jedem Monat nach der tatsächlich produzierten Leistung zugeordnet.

22.2.4 Gesamt-Ansicht

Unter dem Reiter **Gesamt** werden die Jahreserträge als Summe in einem Balkendiagramm dargestellt. Die rote Linie zeigt den errechneten Soll-Ertrag nach der Jahresprognose.

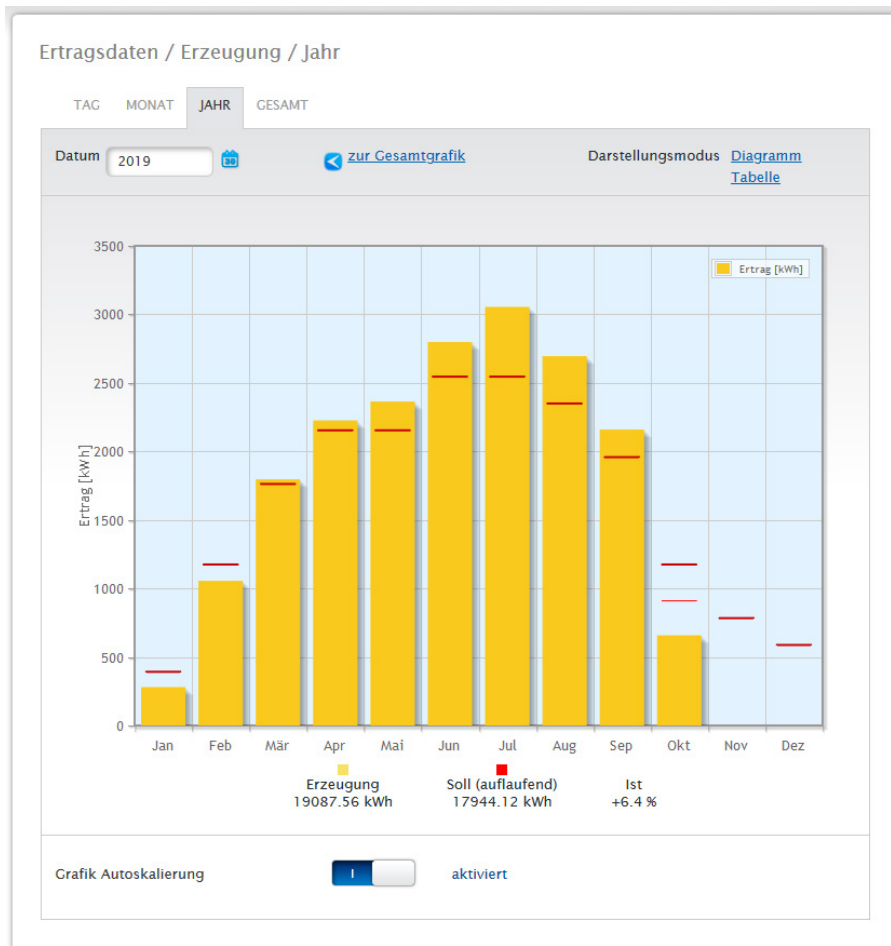
- Bewegen Sie die Maus über einen Jahresbalken, wird der jeweilige Jahresertrag, im Soll-Ist-Vergleich entsprechend der Jahresprognose, angezeigt.
- Klicken Sie auf einen einzelnen Balken, um auf die entsprechende Jahresübersicht zu gelangen.



Abb.: Diagramm Gesamt-Ansicht

Table:

Die gesamte Stromproduktion der Anlage (seit Aufzeichnung) wird jedem Jahr nach der produzierten Leistung zugeordnet.

Das Feld **Datum** ist in den Ansichten **Tag**, **Monat** und **Jahr** vorhanden und enthält eine Kalenderfunktion mit der Sie entsprechend der gewählten Ansicht nach bestimmten Tagen, Monaten oder Jahren suchen können. Innerhalb der gewählten Einstellung lässt sich zudem über die Pfeiltasten vor- und zurückblättern.

22.3 Verbrauch (nur bei angeschlossenem Verbrauchszähler)

Unter dem Menüpunkt **Verbrauch** sehen Sie den gesamten Stromverbrauch.

Hinweis!



Der Verbrauch wird erst dargestellt, wenn ein Verbrauchszähler angeschlossen wurde.

Nach dem Aufrufen des Menüpunkts **Verbrauch** gelangen Sie in die Tagesansicht. Diese Ansicht erfolgt als **Tages-Diagramm** mit dem Gesamtverbrauchswert.

Sobald Unterverbraucher angeschlossen sind (bspw. Waschmaschine oder Gefriertruhe), erweitert sich die Ansicht um den Reiter **Unterverbrauchsansicht**.

Unter diesem Punkt werden alle angeschlossenen Verbraucher farblich getrennt und im unteren Bereich als **Kuchendiagramm** mit farblicher Legende angezeigt.

Zudem ist es möglich die Darstellung der Tagesverbrauchsgrafik optional auch als **Liniengrafik** anzeigen zu lassen. In der Darstellung der Liniengrafik besteht ferner die Möglichkeit die Verbrauchsdarstellung bestimmter Verbraucher gezielt ein- und auszublenden.



Abb.: Diagramm Tagesverbrauch mit angeschlossenen Zählern



Abb.: Diagramm Tagesverbrauch mit angeschlossenen Zählern und aktivierter Liniengrafik

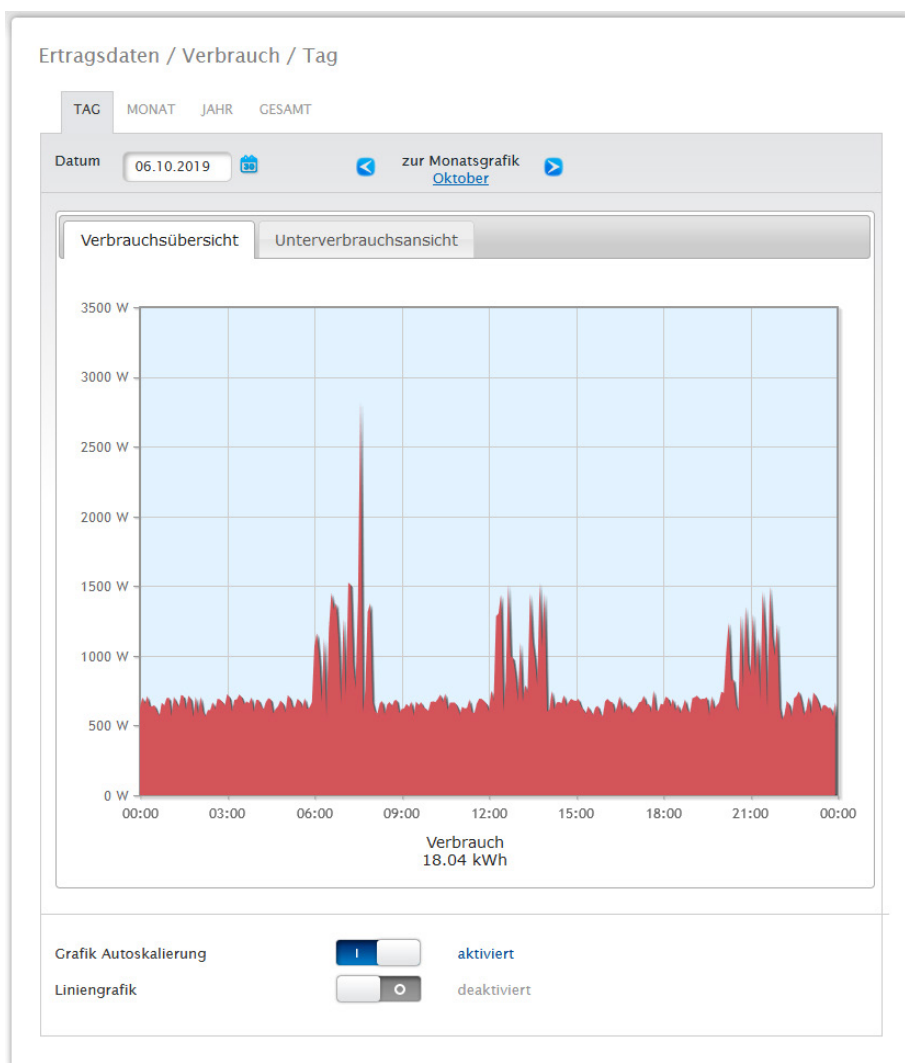

Abb.: Tagesverbrauchs-Diagramm mit angeschlossenen Verbrauchern in der Unterverbrauchsansicht



Abb.: Tagesverbrauchs-Diagramm mit angeschlossenen Verbrauchern und aktivierter Liniengrafik in der Unterverbrauchsansicht

In der Verbrauchs-Ansicht haben Sie die Möglichkeit weitere Menüpunkte auszuwählen:

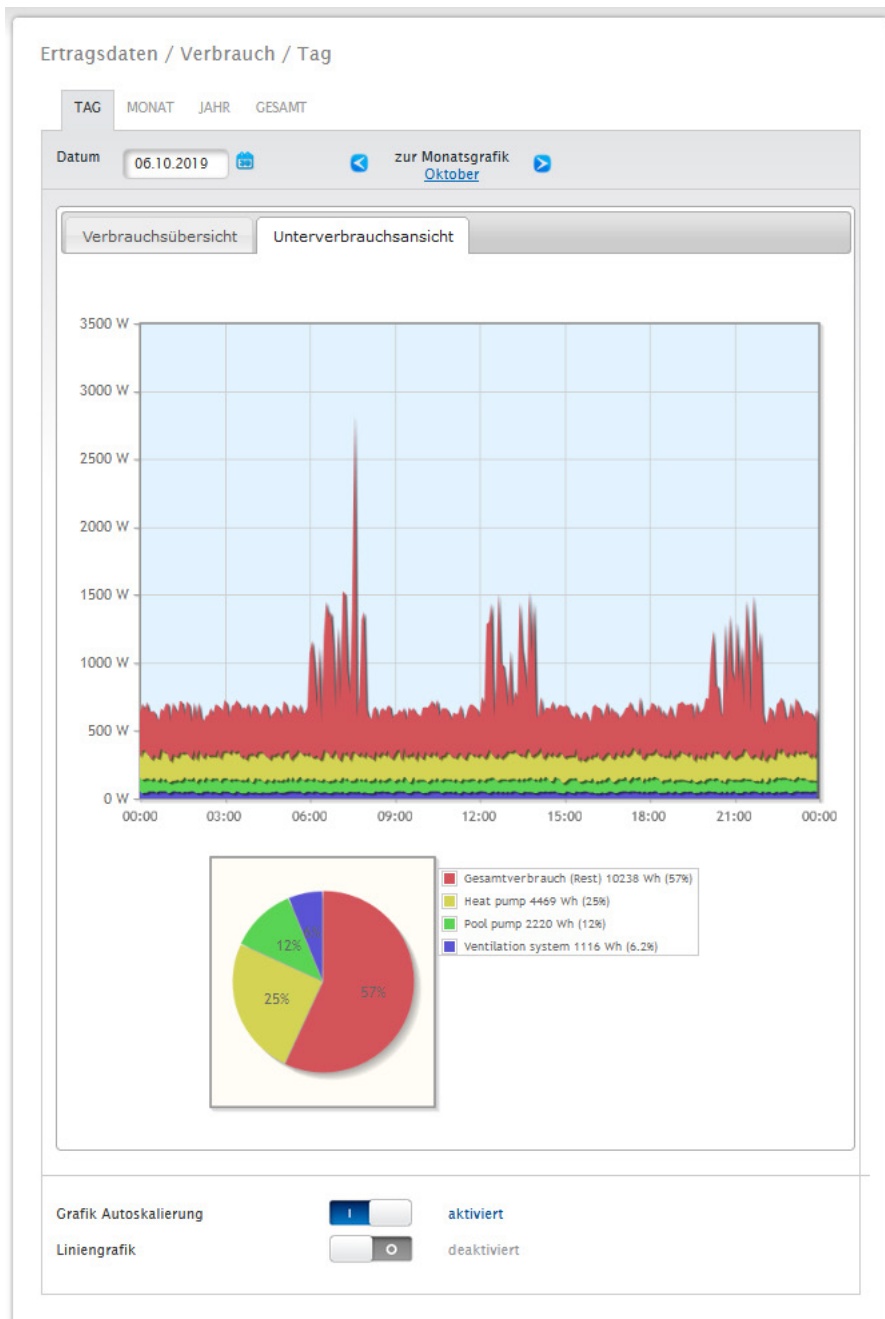
- **Monat:**

Zeigt die Monats-Diagramm-Ansicht im Balkenformat. In der Monats-Ansicht, gibt es wie in der Tagesansicht auch, zwei Reiter:

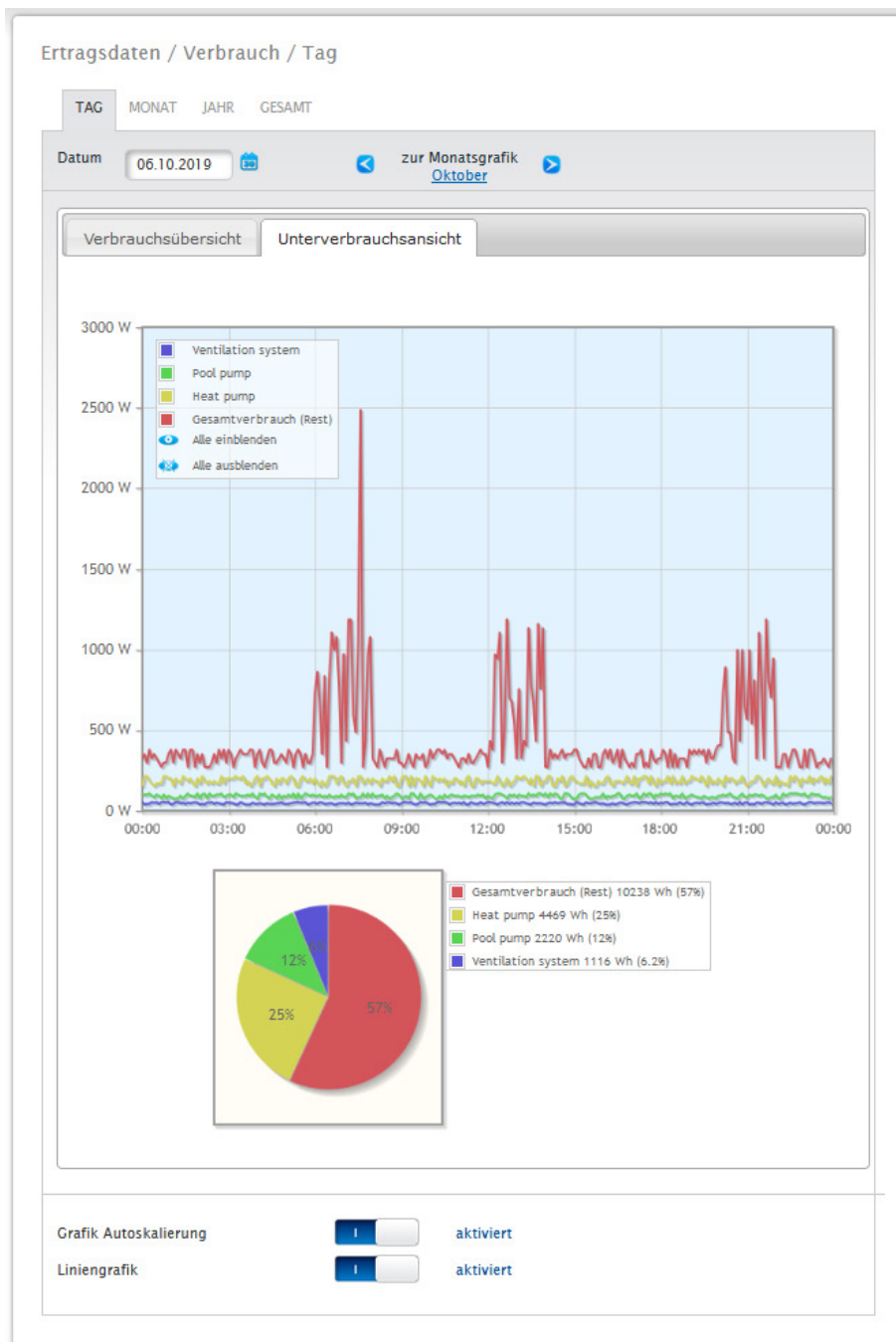
Die **Verbrauchsübersicht** und die **Unterverbrauchsansicht**.

In der Verbrauchsübersicht werden die Werte als Gesamtverbrauchswerte im Balkendiagramm angezeigt.

In der **Unterverbrauchsansicht** sehen Sie die angeschlossenen Geräte mit Stromverbrauch farblich getrennt im Balkendiagramm. Im unteren Bereich erfolgt diese Darstellung zusätzlich noch als Kuchendiagramm mit einer farblicher Legende.

In beiden Übersichten besteht die Möglichkeit, über die Balken die einzelnen Tage auch direkt auszuwählen.

- **Jahr:**

Zeigt die Jahres-Diagramm-Ansicht im Balkenformat. In der Jahres-Ansicht gibt es, wie in der Monatsübersicht, zwei Reiter:

Die **Verbrauchsübersicht** und die **Unterverbrauchsansicht**.

In der Verbrauchsübersicht werden die Werte als Gesamtverbrauchswerte im Balkendiagramm angezeigt.

In der **Unterverbrauchsansicht** sieht man die angeschlossenen Geräte mit Stromverbrauch farblich getrennt im Balkendiagramm. Im unteren Bereich erfolgt diese Darstellung zusätzlich noch als Kuchendiagramm mit einer farblicher Legende.

In beiden Übersichten besteht die Möglichkeit, über die Balken die einzelnen Monate auch direkt auszuwählen.

- **Gesamt:**

Zeigt die Gesamt-Diagramm-Ansicht im Balkenformat. In der Gesamt-Ansicht gibt es, wie in der Jahresübersicht, zwei Reiter:

Die **Verbrauchsübersicht** und die **Unterverbrauchsansicht**.

In der Verbrauchsübersicht werden die Werte als Gesamtverbrauchswerte im Balkendiagramm angezeigt.

In der **Unterverbrauchsansicht** sehen Sie die angeschlossenen Geräte mit Stromverbrauch farblich getrennt im Balkendiagramm. Im unteren Bereich erfolgt diese Darstellung zusätzlich noch als Kuchendiagramm mit einer farblicher Legende.

In beiden Übersichten besteht die Möglichkeit, über die Balken die einzelnen Jahre auch direkt anzuwählen.

22.4 Bilanz

Unter dem Menüpunkt **Bilanz** sehen Sie die Erzeugung und den Verbrauch Ihrer Anlage in Bezug zueinander. Es sind in allen Ansichten (Tages-, Monats-, Jahres- und Gesamtansicht) folgende Punkte zu sehen:

- Erzeugung
- Verbrauch
- Eigenverbrauch

Bei einem angeschlossenen Batteriespeichersystem werden zusätzlich nachfolgende Faktoren angezeigt (siehe Abb.: Diagramm Tages-Bilanz mit Batteriespeichersystem):

- Eigenverbrauch-Batterie (kWh)
- Ladung (kWh)
- Entladung (kWh)

Hinweis!



Der Verbrauch sowie die Werte der Batterie, werden erst bei den angeschlossenen Systemen (Verbrauchszähler + Batteriespeichersystem) dargestellt.

Hinweis!



Durch die Autoskalierung werden die Grafiken immer möglichst groß skaliert. Bei den jeweiligen Grafiken kann die Autoskalierung manuell deaktiviert werden. Dann richtet sich die Skalierung nach dem größten hinterlegten Wert in Gerätekonfiguration. Durch Klicken in die Grafik und ziehen wird der gewählte Ausschnitt vergrößert.



Abb.: Diagramm Tages-Bilanz mit Batteriespeichersystem

Es können folgende Reiter angewählt werden:

- Tag
- Monat
- Jahr
- Gesamt

Die Start-Ansicht zeigt den aktuellen Tages-Wert im Diagramm an.

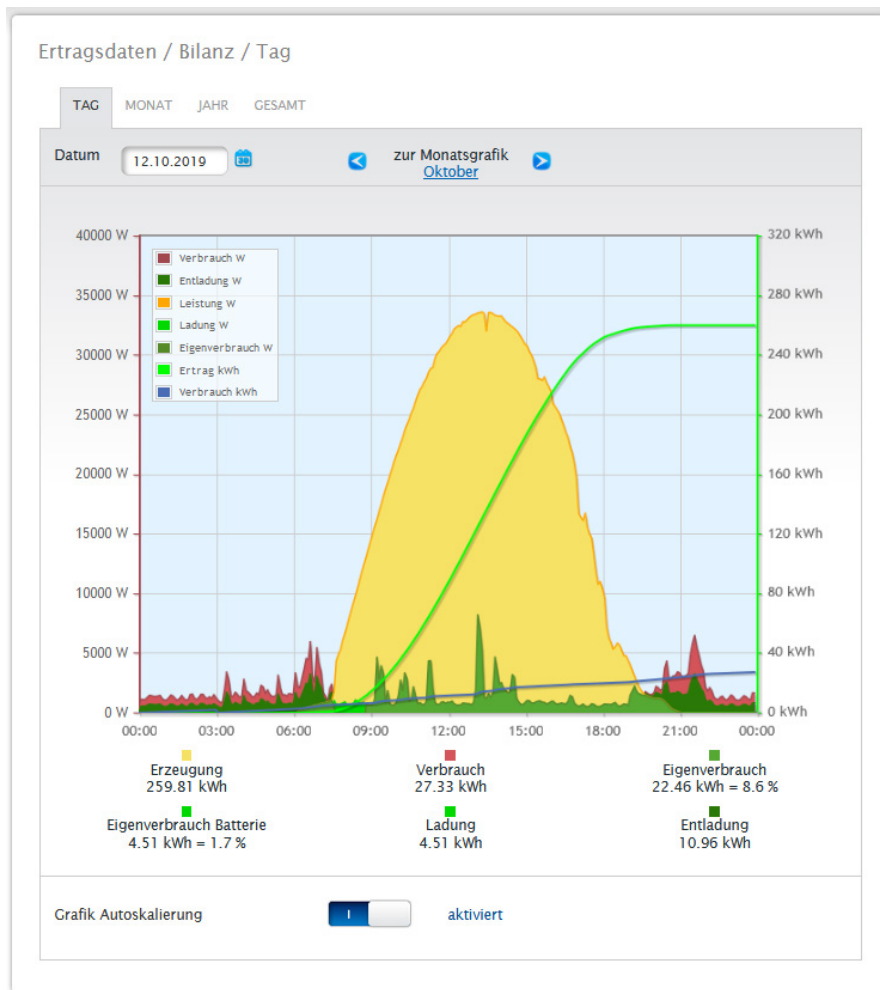
22.4.1 Tages-Bilanz

Unter dem Reiter **Tag** der Bilanz sehen Sie die Erzeugung, den Verbrauch und den Eigenverbrauch in einer Tageskurve. Die Werte in der Diagrammlegende, können jederzeit per linker Maustaste explizit an- und abgewählt, einzelne Werte (Kurven) angezeigt oder alle Werte (Kurven) ein- sowie ausgeblendet werden.

Mit der rechten Maustaste besteht zudem die Möglichkeit alle Werte (Kurven) bis auf die ausgewählte auszublenden.

Im Diagramm werden unterschiedliche Werte in unterschiedlichen Einheiten angezeigt. Die jeweils verwendeten Einheiten und die dazugehörigen Farben werden in der Legende definiert.

Sie können sich den tageszeitlich erbrachten Wert anzeigen lassen, indem Sie mit dem Mauszeiger an der Kurve entlang fahren.



Abb.: Diagramm Tages-Bilanz mit aktivierter Autoskalierung

In der Tages-Bilanz werden folgende Daten grafisch dargestellt:

- Erzeugung (kWh).
- Verbrauch (kWh) (Wurde der Wert des Tagesverbrauchs über die Datenkorrektur korrigiert, wird diese Änderung in Klammern angezeigt).
- Eigenverbrauch.

Bedeutung der farbigen Flächen in der Tageskurve:

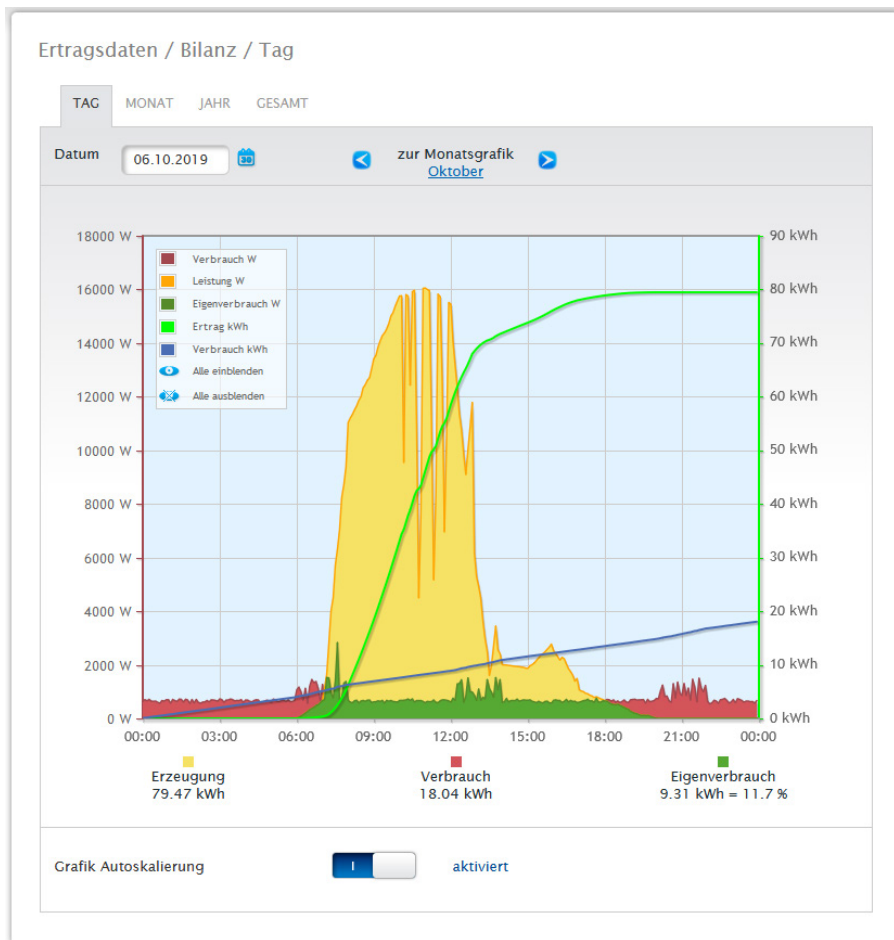
Die grüne Fläche zeigt den durch PV Strom gedeckten Verbrauch. Die gelbe Fläche zeigt den PV Erzeugungsüberschuss, die rote Fläche zeigt den nicht durch PV Strom gedeckten Verbrauch an.

Alternativ zur Darstellung **Diagramm** besteht noch die Möglichkeit den Darstellungsmodus **Tabelle** zu wählen.

Generelle Bedeutung der farbigen Quadrate unterhalb der grafischen Darstellung in der Bilanz:

(siehe Abbildung Diagramm Tages-Bilanz)

- Gelbes Quadrat - Erzeugung.
- Rotes Quadrat - Verbrauch (Gesamt = ungedeckt von Erzeugung (in Grafik rot) + gedeckt von Produktion (in Grafik grün)).
- Grünes Quadrat - Eigenverbrauch (gedeckt von Produktion - in Grafik grün) mit Prozentangabe (bezogen auf Erzeugung).

22.4.2 Monats-Bilanz

Unter dem Reiter **Monat** der Bilanz, sehen Sie die Erzeugung und den Verbrauch nebeneinander in Balkenansicht.

- Bewegen Sie die Maus auf einen der Balken, sehen Sie entweder den Tagesertrag oder den Tagesverbrauch.
- Mit einem Mausklick auf einen Balken wechseln Sie in die entsprechende Tagesansicht.



Abb.: Diagramm Monats-Ansicht Bilanz

22.4.3 Jahres-Bilanz

Unter dem Reiter Jahr der Bilanz, sehen Sie die Erzeugung und den Verbrauch nebeneinander in Balkenansicht.

- Bewegen Sie die Maus auf einen der Balken, sehen Sie entweder den Monatsertrag oder den Monatsverbrauch im Soll-Ist-Vergleich entsprechend der Jahresprognose.
- Mit einem Mausklick auf einen Balken wechseln Sie in die entsprechende Monatsübersicht.

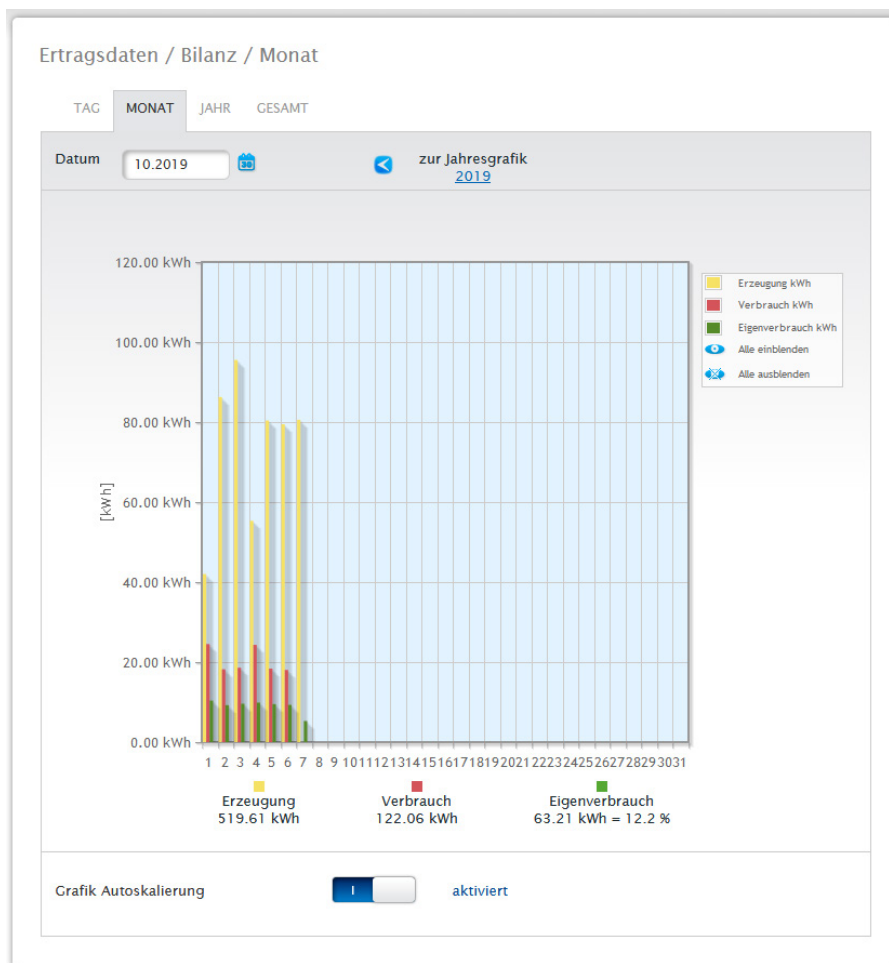

Abb.: Diagramm Jahres-Ansicht Bilanz

22.4.4 Gesamt-Bilanz

Unter dem Reiter Gesamt der Bilanz, sehen Sie die Erzeugung und den Verbrauch nebeneinander in Balkenansicht.

- Bewegen Sie die Maus auf einen der Balken, sehen Sie entweder den Jahresertrag oder den Jahresverbrauch im Soll-Ist-Vergleich entsprechend der Jahresprognose.
- Mit einem Mausklick auf einen Balken wechseln Sie in die entsprechende Jahresübersicht.

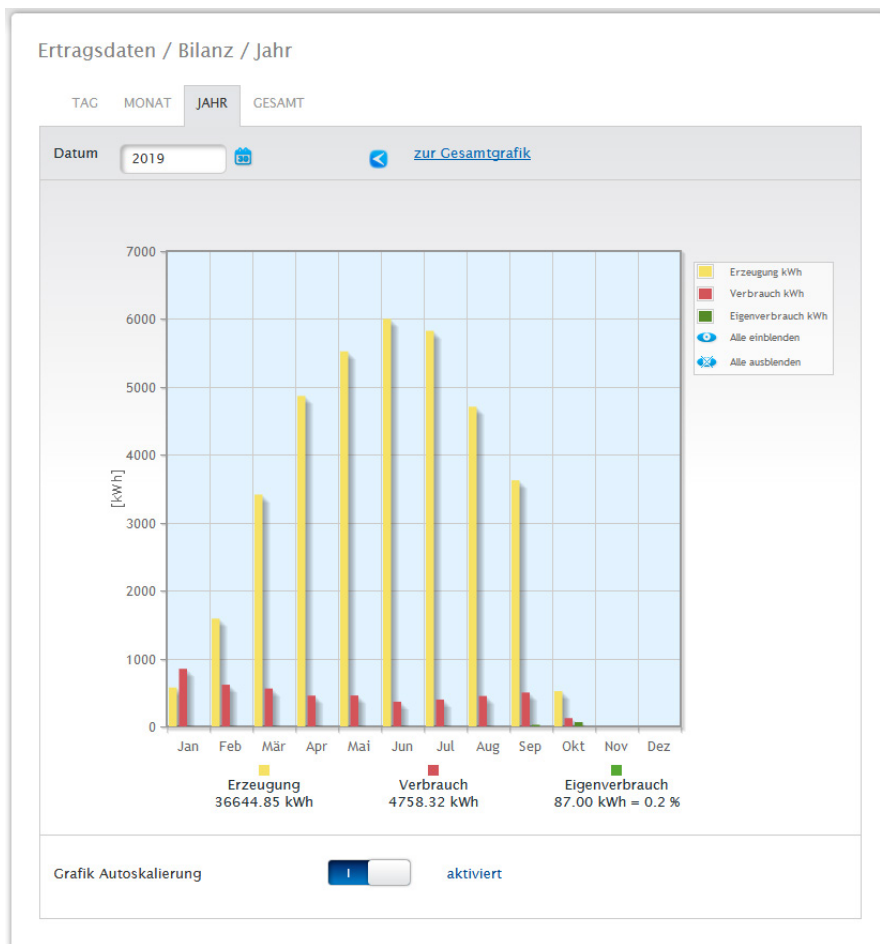

Abb.: Diagramm Gesamt-Bilanz

22.5 Sensor (nur bei angeschlossenem Sensor)

Unter dem Menüpunkt Sensor finden Sie die grafische Auswertung der angeschlossenen Sensoren.

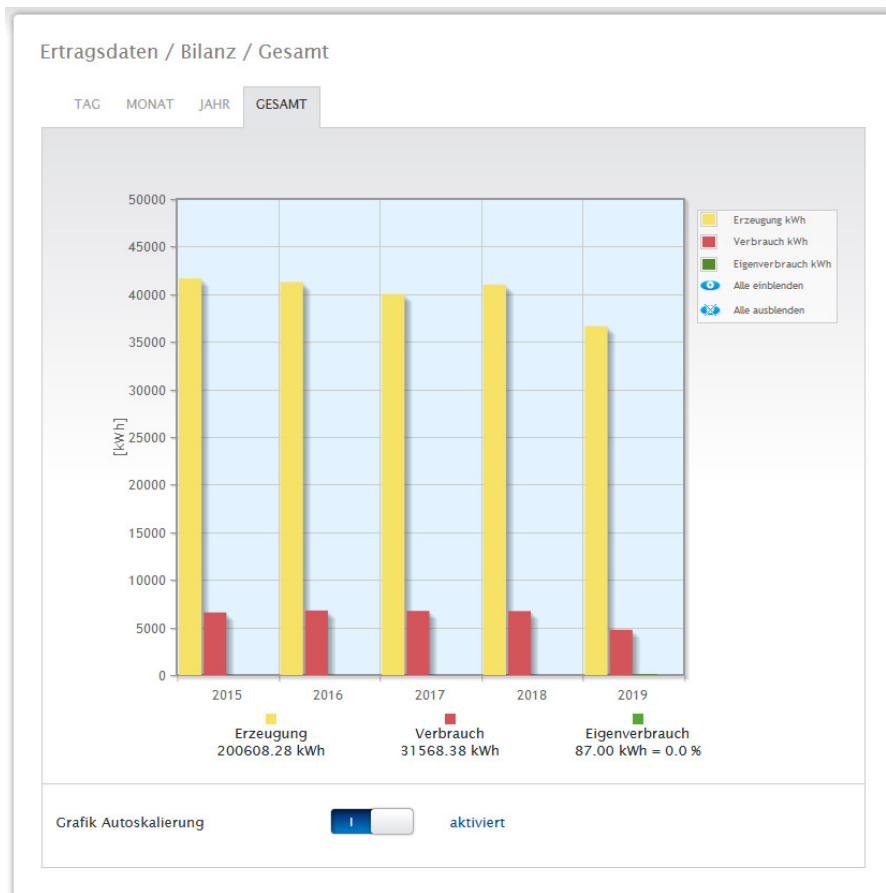

Abb.: Diagramm Werte der Sensorbox

Im Einzelnen werden folgende Werte angezeigt:

- Einstrahlung W/m^2 .
- Modultemperatur $^{\circ}C$.
- Außentemperatur $^{\circ}C$.
- Windgeschwindigkeit m/s .

Im Diagramm werden unterschiedliche Werte in unterschiedlichen Einheiten angezeigt. Die jeweils verwendeten Einheiten und die dazugehörigen Farben werden in der Legende angezeigt.

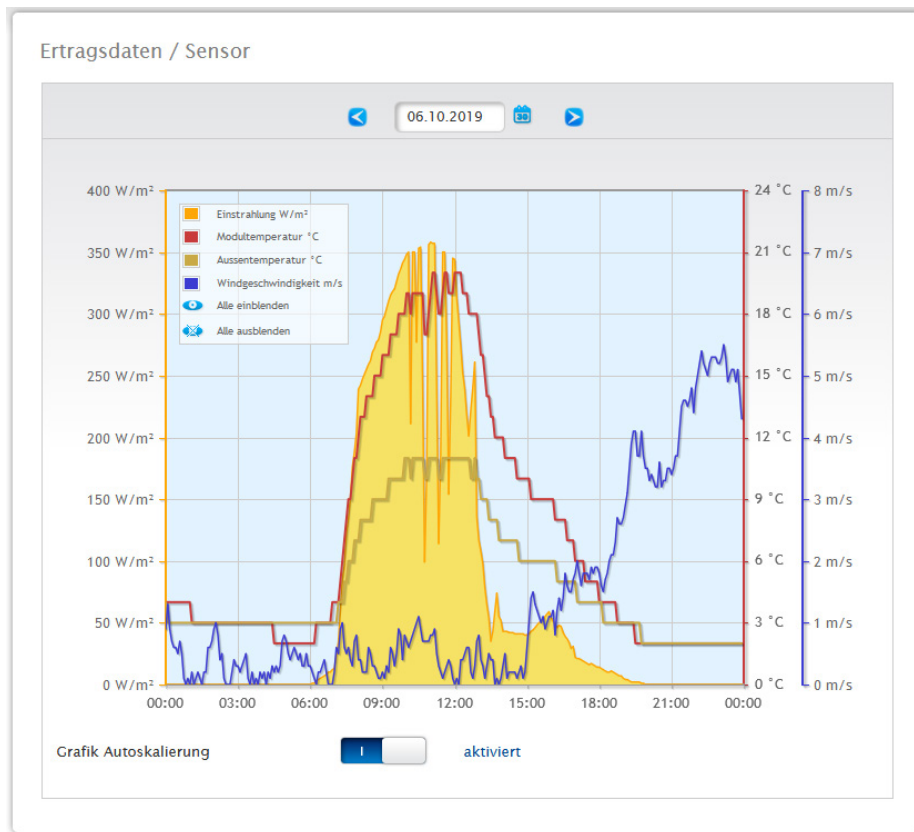
Alle angezeigten Werte können jederzeit per linker Maustaste explizit an- und abgewählt, einzelne Kurven angezeigt oder alle Werte (Kurven) ein- sowie ausgeblendet werden. Mit der rechten Maustaste besteht zudem die Möglichkeit alle Werte (Kurven) bis auf die ausgewählte auszublenden.

Ferner lassen sich über das Feld Datum bestimmte Tage auswählen und nachträglich noch auswerten.

Hinweis!







Der Menüpunkt ist erst sichtbar, wenn ein Sensor angeschlossen ist.

23 Displaydefinition

Über das Display können per Touchfunktion (mit Wischen nach oben und unten oder rechts und links) folgende Bereiche aufgerufen werden:

- Werte
- Status
- Konfiguration
- Installation
- QR-Code

23.1 Allgemeine Bedienung des Displays

Bedienung	Bedeutung	Weitere Erklärung
	wischen nach rechts	Wenn sich eine Anzeige über mehreren Seiten erstreckt, muss auf den Pfeil getippt werden, um auf die nächste Seite zu kommen und auch wieder zurück zur vorherigen Seite.
	wischen nach links	
	wischen nach oben	
	wischen nach unten	

23.2 Werte

Die Werte werden, als Cockpit- oder Energiefluss-Grafik dargestellt. In der Cockpit-Anzeige können folgende Werte abgelesen werden:

- Erzeugung
- Verbrauch
- Batterie (sofern vorhanden)
- Einspeisung

Werte



Cockpit



Energiefluss

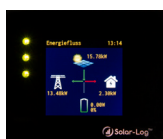

Die Energieflußgrafik zeigt



Abb.: Beispiel-Anlage mit Energiefluss

In der Energiefluss-Grafik werden je nach angeschlossenen Geräten, folgende Werte in Echtzeit angezeigt:

- Die Erzeugung
- Der Verbrauch
- Die Netzeinspeisung / -bezug
- Batterie-Status (nur in Verbindung mit einer angeschlossenen Batterie):
 - Ladestand
 - Lade- /Entladeleistung

Hinweis:

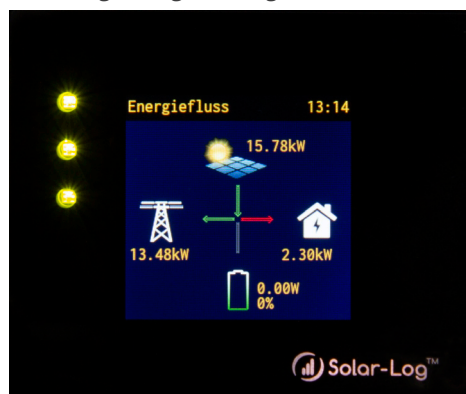
Wird eine Batterie nicht direkt, sondern über einen Batteriezähler (2-Richtungszähler) angeschlossen, wird kein Batterieladestand angezeigt. In der Darstellung des Energieflusses wird daher der Ladestand mit dem Wert n/a und die Ladung mit 0 W angezeigt.

Farblegende zum Energiefluss

- Erzeugung:
 - Grün, Energie wird erzeugt.
 - Grau, Energieerzeugung ist nicht aktiv.
- Verbrauch:
 - Rot, Energie wird verbraucht.
 - Grau, kein Verbraucher ist aktiv.
- Netzeinspeisung / -bezug:
 - Rot, Energie wird aus dem Netz bezogen.
 - Grün, Energie wird in das Netz eingespeist.
 - Grau, weder eine Netzeinspeisung noch ein -bezug findet statt.

Batterie:

- Ladung:
 - Rot, Batterie wird geladen.
- Entladung:
 - Grün, Batterie wird entladen.

In der Bilanz (Energiebilanz) werden die Werte, Erzeugung, Verbrauch und Überschuss dargestellt.

23.3 Status

Über den Status können die erkannten Geräte und der Gerätestatus der einzelnen Komponenten, wie bspw. ob ein Gerät „Offline“ ist, aufgerufen werden.

Status



Geräte

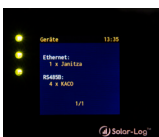

Geräte-Status (1)



Geräte-Status (2)



23.4 Konfiguration

Im Bereich der Konfiguration können die vorgenommenen Netzwerk- und Internet-Einstellungen eingesehen werden. Ferner können die Netzwerkeinstellungen „zurückgesetzt“ sowie die Werkseinstellungen „Wieder hergestellt“ werden.

Konfiguration



Netzwerkeinstellungen (1)



Netzwerkeinstellungen (2)



Netzwerkeinstellungen (3)



Internet-einstellungen



Zurücksetzen (1)



Zurücksetzen (2)



23.5 Installation

Unter dem Menüpunkt „Installation“ können der Anlagenname, die Größe der Anlage sowie die Gerätebezeichnung und die Seriennummer abgelesen werden. Ferner werden fehlende Lizenzen inklusive der zugehörigen Artikelnummer angezeigt.

Installation



Allgemein



Lizenzen (1)



Lizenzen (2)



23.6 QR-Code

Anhand der QR-Codes können bspw. per Smartphone oder iPhone nachfolgende QR-Codes angezeigt und/oder weiterverarbeitet werden:

- Infocenter
- Lizenzen

QR-Code



Infocenter



Lizenzen



Hinweis!



Um den QR-Code auslesen zu können, muss eine passende App zuvor über den entsprechenden Store bspw. Google Play-Store oder Apple-Store heruntergeladen und installiert werden.

23.7 LED's Solar-Log Base



Abb.: Display mit LED's

Je nach Betriebszustand können die LEDs in verschiedenen Farben, durchgehend leuchten.

Normalbetrieb

Solar-Log Base - LED's (von oben nach unten)

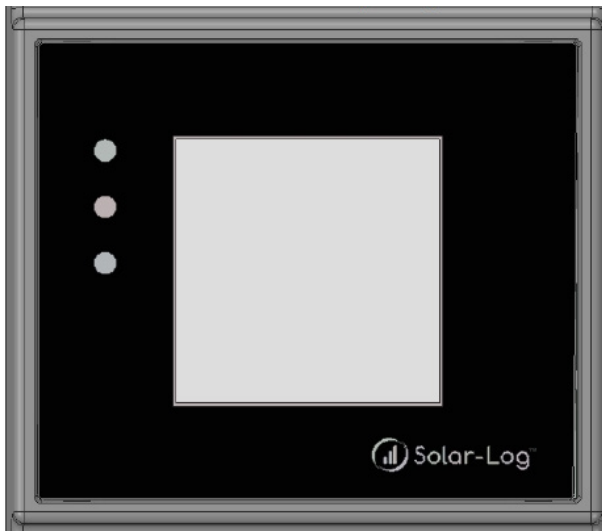
Bezeichnung	Farbe	Bedeutung
Power (oben)	leuchtet grün	Stromversorgung vorhanden.
Internet (mitte)	leuchtet rot	Keine Verbindung zum Internet. ▶ Netzwerkverkabelung überprüfen.
Internet (mitte)	leuchtet orange	Keine DNS-Auflösung.
Internet (mitte)	leuchtet grün	Internetverbindung vorhanden.
Komponenten (unten)	leuchtet rot	Verbindung zu mindestens einer Komponente verloren.
Komponenten (unten)	leuchtet grün	Normalbetrieb. Verbindung zu den Komponenten vorhanden. (Die LED leuchtet auch grün, bei keiner Sonneneinstrahlung bspw. Nachtabschaltung usw.)

24 Störungen

24.1 Fehlermeldungen

24.1.1 Fehlermeldungen Uhrzeit

Diese Fehlermeldungen werden im Virtuellen LCD-Display angezeigt

Fehlermeldungen Uhrzeit

Fehler-Code	Meldung	Mögliche Ursache bzw.Abhilfe
		
1	keine Uhrzeit/Datum gesetzt	Uhrzeit und Datum einstellen oder Automatischer Zeitabgleich starten.
TM		Gleich wie Fehler 1 Bezeichnung wurde mit Firmware 3.0.2 geändert

24.1.2 Fehlermeldungen Internet

Diese Fehlermeldungen werden im VLCD Display angeigt.

Das Internetsymbol blinkt und der entsprechende Fehlercode wird angezeigt.

Fehlermeldungen Internet

Fehler-Code	Mögliche Ursache bzw.Abhilfe
	
1	Internetverbindung und Netzwerkkonfiguration überprüfen.
2	Der unter Konfiguration Netzwerk Ethernet aktivierte und konfigurierte DNS-Server ist nicht erreichbar. Überprüfen Sie die Konfiguration.
3	Kein DNS Server erreichbar. Konfiguration überprüfen und korrekten DNS Server konfigurieren.
4	Konfigurierter DNS Server nicht erreichbar. Bitte korrekten DNS Server hinterlegen.
5	DNS-Server konnte die Serveradresse nicht auflösen. DNS-Server sowie Serveradresse überprüfen.

Hinweis



Die Weltkugel leuchtet bei einer korrekt konfigurierten Internetverbindung dauerhaft auf. Bitte stellen Sie sicher, dass folgende Ports für den Solar-Log freigegeben sind:

- HTTP (Port 80)
- E-Mail (Port 25 oder 587)
- Ping-Befehl (ICMP Protokoll)

Der Solar-Log prüft die HTTP Übertragung, E-Mail-Übertragung sowie regelmäßig den PING zum Server. Sollte einer dieser Test nicht erfolgreich sein, wird dies über eine blinkende Weltkugel im Display angezeigt.

24.1.3 Fehlermeldungen Einspeisemanagement

Diese Fehlermeldungen werden im VLCD Display angezeigt.
Das Prozent-Symbol blinkt und der entsprechende Fehlercode wird angezeigt.

Fehlermeldungen Einspeisemanagement

Fehler-Code	Mögliche Ursache bzw. Abhilfe
	
1	undefinierter Zustand an der PM-Schnittstelle oder ungültige Kanaleinstellungen für Wirk- und/oder Blindleistungssteuerung. => Verkabelung und Konfiguration prüfen.
2	Kommunikation mit I/O Box gestört. => Verkabelung und Stromversorgung der I/O Box prüfen. => Auswahl der Schnittstelle unter Konfiguration Einspeisemanagement Profil prüfen.

24.1.4 Fehlermeldungen Portalübertragung

Fehlermeldungen Portalübertragung

Fehler-Code	Meldung	Mögliche Ursache bzw. Abhilfe
101	Konnte Server-Adresse nicht auflösen	Die Zugangsart wurde nicht konfiguriert. Es wird ein extra DNS-Server benötigt. Es wurde ein falscher Server eingetragen. Die Netzwerkverbindung wurde unterbrochen oder konnte nicht hergestellt werden.
102	Kann Socket nicht öffnen	Mögliche Ursachen: Unbekannt. Wenn der Fehler dauerhaft auftritt wenden Sie sich an unseren Support.
103	Kann Socket nicht verbinden	Mögliche Ursachen: Die Verbindung wird durch eine Firewall oder einen Router gestört. Es wurde ein falscher Server angegeben. Der Server ist nicht erreichbar.
220	Authentifizierungsfehler (Portal)	Die Portalanmeldung wurde nicht korrekt durchgeführt. Das Portal wurde nicht für die HTTP-Übertragung konfiguriert. Es wurde ein falscher Server angegeben.
andere	Allgemeiner Fehler	Zu diesem Fehler liegt keine Detailbeschreibung vor. Sollte der Fehler dauerhaft bestehen bleiben wenden Sie sich an unseren Support.

25 Reinigung und Pflege

25.1 Reinigungshinweise

Achtung!



Vor der Reinigung des Geräts, dieses unbedingt von der Stromversorgung trennen!

- Reinigen Sie das Gerät nur von außen mit einem trockenen, fusselfreien Tuch.
- Bei starker Verschmutzung können Sie das Gerät mit einem leicht feuchten Tuch und einem handelsüblichen Haushaltsreiniger reinigen.

Achtung!



Achten Sie bei der Reinigung darauf, dass keine Feuchtigkeit in das Gerät dringt!

25.2 Pflegehinweise

- Achten Sie darauf, dass das Gerät an seinem Anbringungsort keiner Feuchtigkeit und Hitze sowie starker Sonneneinstrahlung ausgesetzt ist.

26 Entsorgung

Vorsicht



Der Solar-Log™ enthält elektronische Bauteile, die bei der Verbrennung oder Entsorgung über den Hausmüll hochgiftige Substanzen freisetzen können.

Den Solar-Log™ können Sie entweder über das Wertstoffzentrum (Elektroschrott) entsorgen oder an den Hersteller Solar-Log GmbH zurücksenden.

Solar-Log GmbH
Fuhrmannstraße 9
72351 Geislingen-Binsdorf
Germany

27 Anhang

27.1 Internet-Ports

Wird der Solar-Log™ über einen Router mit dem Internet verbunden, muss sichergestellt sein, dass auf dem Router folgende Ports für den Solar-Log™ freigeschalten sind:

Funktion	Protokoll	Port (ausgehend)	Verwendete Server	Bemerkungen
Namensauflösung	DNS	53	Entsprechend der Netzwerkkonfiguration oder 8.8.8.8 (Google Public DNS) falls Auflösung über den eingestellten DNS nicht funktioniert.	Im Normalfall wird nur der Namensserver des Lokalen Netzwerks verwendet.
Zeitsynchronisation	NTP	123	0.pool.ntp.org bis 3.pool.ntp.org ntp1-1.cs.tu-berlin.de bonehed.lcs.mit.edu navobs1.gatech.edu 130.149.17.8 130.207.244.240	Dies ist eine wichtige Funktion um immer mit der richtigen Uhrzeit aufzeichnen zu können. Der Solar-Log™ besitzt eine interne Uhr welche jedoch im Falle eines längeren Stromausfalls die Uhrzeit nicht behalten kann.
Easy-Installation (WEB)	HTTP	80	pool0.solarlog-web.com bis pool9.solarlog-web.com	Um die Internet-Konnektivität und Funktionalität des DNS-Servers zu testen wird bei der Easy-Installation ein Ping ausgeführt.
	ICMP	-	solar-log.com	
FTP-Export	FTP	21	Entsprechend der Konfiguration.	Da es sich um eine passive FTP-Verbindung handelt werden zusätzlich zum Port 21 abhängig vom verwendeten FTP-Server weitere Ports (High Port > 1023) verwendet.
FTP-Backup	FTP	21	Entsprechend der Konfiguration.	Da es sich um eine passive FTP-Verbindung handelt werden zusätzlich zum Port 21 abhängig vom verwendeten FTP-Server weitere Ports (High Port > 1023) verwendet.
FTPS-Export	FTP über SSL	21	Entsprechend der Konfiguration.	
HTTP-Export	HTTP	80	Entsprechend der Konfiguration.	
Email-Versand	SMTP	25 o. 465 o. 587	Entsprechend der Konfiguration.	Abhängig vom verwendeten SMTP-Server könnten auch andere Ports verwendet werden.
Firmware-Update	HTTP	80	pool0.solarlog-web.com bis pool9.solarlog-web.com	

Lizenz-Update	HTTP	80	pool0.solarlog-web.com bis pool9.solarlog-web.com	
Kommunikation mit Direktvermark- tern	TCP	443	de-fra.gw.openvpn.com	Ein- und Ausgehendes Port-Protokoll.
Modbus-Abfrage	TCP/IP	502	Solar-Log™ IP-Adresse	Zugriff auf interne Daten des Solar-Log™, mittels externer Systeme unter Verwendung von Lizenzen.
Kommunikation mit Direktvermark- tern	VPN	1194	de-fra.gw.openvpn.com	Ein- und Ausgehendes Port-Protokoll.
Kommunikation mit Direktvermark- tern	TCP	8883	iot-digitalaccelerator.azu- re-devices.net	Nur bei DV mit Solar-Log Base über Interconnector. Ein- und Ausgehendes Port-Protokoll.

27.2 Anschlussbeispiele für Rundsteuerempfänger

Die Netzbetreiber haben sich nicht auf eine einheitliche Signalisierung über Rundsteuerempfänger geeinigt. Im Folgenden finden Sie beispielhaft einige Varianten mit der jeweiligen Verkabelung und der Konfiguration in der Solar-Log™ Firmware.

Alle Beispiele beziehen sich auf den Bereich Wirkleistungsreduzierung. Die Rundsteuerempfänger für Blindleistung sind nach demselben Muster zu konfigurieren.

Hinweis



Die im Folgenden aufgeführten Anschlussbeispiele sind Vorgaben verschiedener Netzbetreiber. Die Bezeichnungen der Relais in den Schaltplänen und in der Konfigurationsmatrix des Solar-Log™ können abweichen.

Vorsicht



Bitte beachten Sie die Vorgaben für die Belastung der Relais des Rundsteuerempfängers. Unter Umständen müssen Relais zwischengeschaltet werden. Die Eingänge D_In_x müssen in jedem Fall mit der Steuerspannung (5V DC) des Solar-Log™ (PM+ Schnittstelle Pin 1 und 6) beschaltet werden.

Vorsicht



Beim Anschluss von zwei Rundsteuerempfängern: Sollte einer der Rundsteuerempfänger eine binäre Signalcodierung verwenden, muss eine Signalerückführung über den Rundsteuerempfänger für die Blindleistung durch den Einbau von Dioden verhindert werden.

Vorsicht



Not-Aus Befehle dürfen nicht über den Solar-Log™ verarbeitet werden. Diese Befehle müssen direkt auf entsprechende Schutzeinrichtungen z.B. Kuppelschalter, NA-Schutz,... wirken.

27.2.1 Variante mit 4 Relais (ENBW >100kWp)

Vorgaben

Signale des Rundsteuerempfängers

Stufe	K1	K2	K3	K4	Leistung
1	Ein	Aus	Aus	Aus	100%
2	Aus	Ein	Aus	Aus	60%
3	Aus	Aus	Ein	Aus	30%
4	Aus	Aus	Aus	Ein	0%

Verkabelung



Abb.: Verkabelung Rundsteuerempfänger mit 4 Relais - Beispiel 1

Verbindungen PM+Klemmstecker und Rundsteuerempfänger

Pin	Belegung	Bedeutung
1	+5V	Steuerspannung Wirkleistung
2	D_IN_1	Stufe 1 100%
3	D_IN_2	Stufe 2 60%
4	D_IN_3	Stufe 3 30%
5	D_IN_4	Stufe 4 0%
6	+5V	Steuerspannung Blindleistung (unbenutzt)

Konfiguration im Browsermenü

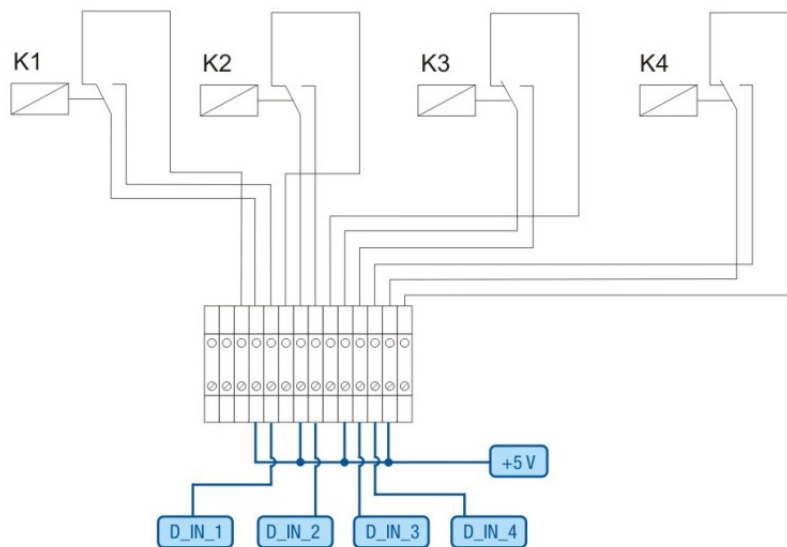
Ferngesteuerte Wirkleistungsreduzierung im Menü Konfiguration | Einspeisemanagement | Wirkleistung

Kanaleinstellungen für Leistungsreduzierung

Digitaleingang	D_IN_1	D_IN_2	D_IN_3	D_IN_4	Leistung in %
Stufe 1	<input checked="" type="checkbox"/>	<input type="checkbox"/>	<input type="checkbox"/>	<input type="checkbox"/>	100
Stufe 2	<input type="checkbox"/>	<input checked="" type="checkbox"/>	<input type="checkbox"/>	<input type="checkbox"/>	60
Stufe 3	<input type="checkbox"/>	<input type="checkbox"/>	<input checked="" type="checkbox"/>	<input type="checkbox"/>	30
Stufe 4	<input type="checkbox"/>	<input type="checkbox"/>	<input type="checkbox"/>	<input checked="" type="checkbox"/>	0

[+](#)

Abb.: Kanaleinstellungen Wirkleistungsreduzierung - Beispiel 1

27.2.2 Variante mit 2 Relais

Vorgaben

Signale des Rundsteuerempfängers

Stufe	K5	K6	Leistung
1	Aus	Aus	100%
2	Ein	Aus	60%
3	Aus	Ein	30%
4	Ein	Ein	0%



Abb.: Verkabelung Rundsteuerempfänger mit 2 Relais - Beispiel 2

Verbindungen PM+Klemmstecker und Rundsteuerempfänger

Pin	Belegung	Bedeutung
1	+5V	Steuerspannung Wirkleistung
2	D_IN_1	K5 geschaltet
3	D_IN_2	K6 geschaltet
6	+5V	Steuerspannung Blindleistung (unbenutzt)

Konfiguration im Browsermenü

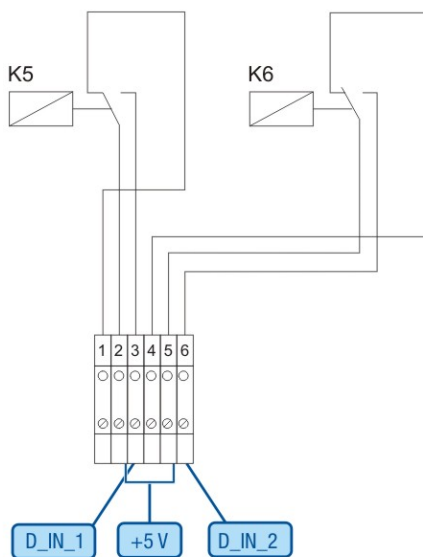
Ferngesteuerte Wirkleistungsreduzierung im Menü Konfiguration | Einspeisemanagement | Wirkleistung

Kanaleinstellungen für Leistungsreduzierung

Digitaleingang	D_IN_1	D_IN_2	D_IN_3	D_IN_4	Leistung in %
Stufe 1	<input type="checkbox"/>	<input type="checkbox"/>	<input type="checkbox"/>	<input type="checkbox"/>	100
Stufe 2	<input checked="" type="checkbox"/>	<input type="checkbox"/>	<input type="checkbox"/>	<input type="checkbox"/>	60
Stufe 3	<input type="checkbox"/>	<input checked="" type="checkbox"/>	<input type="checkbox"/>	<input type="checkbox"/>	30
Stufe 4	<input checked="" type="checkbox"/>	<input checked="" type="checkbox"/>	<input type="checkbox"/>	<input type="checkbox"/>	0

Abb.: Kanaleinstellungen Wirkleistungsreduzierung - Beispiel 2

27.2.3 Variante mit 3 Relais

Vorgaben

Signale des Rundsteuerempfängers

Stufe	K2	K3	K4	Leistung
1	Aus	Aus	Aus	100%
2	Ein	Aus	Aus	60%
3	Aus	Ein	Aus	30%
4	Aus	Aus	Ein	0%

Verkabelung



Abb.: Verkabelung Rundsteuerempfänger mit 3 Relais - Beispiel 3

Verbindungen PM+Klemmstecker und Rundsteuerempfänger

Pin	Belegung	Bedeutung
1	+5V	Steuerspannung Wirkleistung
2	D_IN_1	Stufe 2 60%
3	D_IN_2	Stufe 3 30%
4	D_IN_3	Stufe 4 0%
5	D_IN_4	unbenutzt
6	+5V	Steuerspannung Blindleistung (unbenutzt)

Konfiguration im Browsermenü

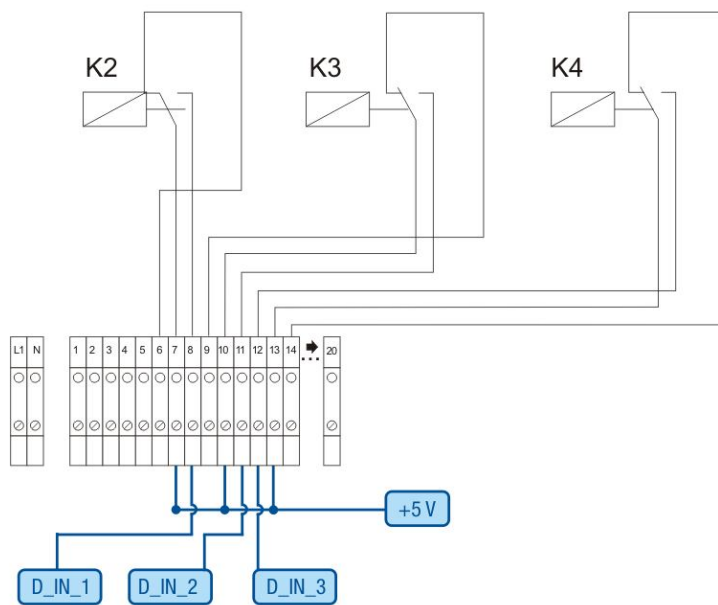
Ferngesteuerte Wirkleistungsreduzierung im Menü Konfiguration | Einspeisemanagement | Wirkleistung

Kanaleinstellungen für Leistungsreduzierung

Digitaleingang	D_IN_1	D_IN_2	D_IN_3	D_IN_4	Leistung in %
Stufe 1	<input type="checkbox"/>	<input type="checkbox"/>	<input type="checkbox"/>	<input type="checkbox"/>	100
Stufe 2	<input checked="" type="checkbox"/>	<input type="checkbox"/>	<input type="checkbox"/>	<input type="checkbox"/>	60
Stufe 3	<input type="checkbox"/>	<input checked="" type="checkbox"/>	<input type="checkbox"/>	<input type="checkbox"/>	30
Stufe 4	<input type="checkbox"/>	<input type="checkbox"/>	<input checked="" type="checkbox"/>	<input type="checkbox"/>	0

Abb.: Kanaleinstellungen Wirkleistungsreduzierung - Beispiel 3

27.2.4 Variante mit 5 Relais (incl. Not-Aus)

Vorgaben

Signale des Rundsteuerempfängers

Stufe	K1	K2	K3	K4	K5	Leistung
1	Ein	Aus	Aus	Aus	Aus	100%
2	Aus	Ein	Aus	Aus	Aus	60%
3	Aus	Aus	Ein	Aus	Aus	30%
4	Aus	Aus	Aus	Ein	Aus	0%
5					Ein	Not-Aus

Relais wird für jeweilige Stufe dauerhaft angezogen (Zustand), es ist immer nur ein Relais angezogen.

Verkabelung



Abb.: Verkabelung Rundsteuerempfänger mit 5 Relais - Beispiel 4

Vorsicht

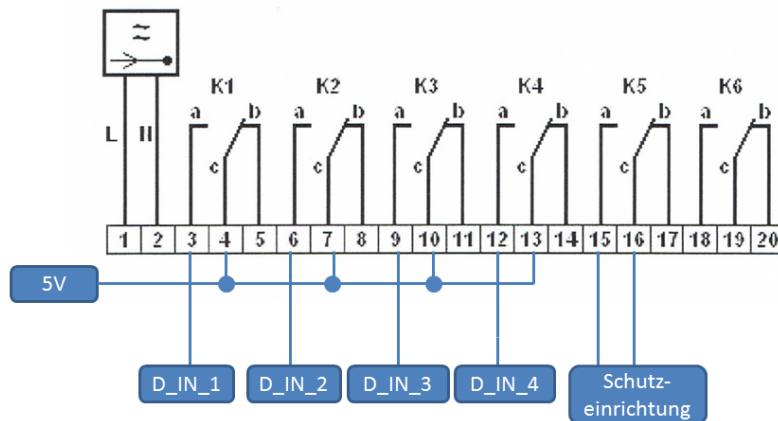

Not-Aus Befehle dürfen nicht über den Solar-Log™ verarbeitet werden. Diese Befehle müssen direkt auf entsprechende Schutzeinrichtungen z.B. Kuppelschalter, NA-Schutz,... wirken.

Verbindungen PM+Klemmstecker und Rundsteuerempfänger

Pin	Belegung	Bedeutung
1	+5V	Steuerspannung Wirkleistung
2	D_IN_1	Stufe 1 100%
3	D_IN_2	Stufe2 60%
4	D_IN_3	Stufe 3 30%
5	D_IN_4	Stufe 4 0%
6	+5V	Steuerspannung Blindleistung (unbenutzt)

Konfiguration im Browsermenü

Ferngesteuerte Wirkleistungsreduzierung im Menü Konfiguration | Einspeisemanagement | Wirkleistung

Kanaleinstellungen für Leistungsreduzierung

Digitaleingang	D_IN_1	D_IN_2	D_IN_3	D_IN_4	Leistung in %
Stufe 1	<input checked="" type="checkbox"/>	<input type="checkbox"/>	<input type="checkbox"/>	<input type="checkbox"/>	100
Stufe 2	<input type="checkbox"/>	<input checked="" type="checkbox"/>	<input type="checkbox"/>	<input type="checkbox"/>	60
Stufe 3	<input type="checkbox"/>	<input type="checkbox"/>	<input checked="" type="checkbox"/>	<input type="checkbox"/>	30
Stufe 4	<input type="checkbox"/>	<input type="checkbox"/>	<input type="checkbox"/>	<input checked="" type="checkbox"/>	0

Abb.: Kanaleinstellungen Wirkleistungsreduzierung - Beispiel 4

27.3 Digitale Schnittstellen

Solar-Log™ bietet zwei Schnittstellen an, über die aktuelle Daten aus dem System ausgelesen werden können. Die Daten werden alle 15-60 Sekunden aktualisiert.

Hinweis



Die zwei im folgenden beschriebenen Schnittstellen wenden sich an technisch versierte Benutzer. Solar-Log GmbH stellt diese Schnittstellen unter Ausschluss jeglicher Gewähr zur Verfügung.

Für diese Schnittstellen bieten wir keinen telefonischen Support an.

27.3.1 Modbus TCP

Die Funktion dieser Software-Schnittstelle ist der einfache Zugriff externer Systeme (bspw. SCADA), auf die Solar-Log™ internen Daten. Die Schnittstelle ist so konzipiert, dass Momentan-Daten der angeschlossenen PV-Anlage ausgelesen werden können.

Die Schnittstelle ist nicht geeignet den Solar-Log™ oder die angeschlossenen Geräte zu konfigurieren. Sämtliche Konfigurationen müssen über die lokale Weboberfläche des Solar-Log™ oder die Fernkonfiguration des Portals vorgenommen werden.

Modbus TCP-Port:

- 502.

Slave ID:

- 1.

Umgesetzte Modbus Funktionen:

- 04: Ein oder mehrere 16-Bit Worte lesen.
- 06: Ein oder mehrere 16-Bit Worte schreiben.
- 16: Mehrere 16-Bit Worte schreiben.

Die Solar-Log™ Modbus Implementierung verwendet unterschiedliche Byte- und Wort-Reihenfolgen. Die Modbus Protokoll Byte-Reihenfolge folgt der Big-Endian Modbus Spezifikation und ist somit kompatibel zu Standard Modbus Implementierungen. Es wird also das höherwertige Byte zuerst übertragen.

Die herstellerspezifische Registerreihenfolge für 32-Bit Werte ist Little-Endian. Für einen 32-Bit Wert wird das niederwertige Wort im ersten Register und das höherwertige Wort im zweiten Register abgelegt.

Momentan-Daten - Zusammenfassung (Gesamtanlage)

Die zusammengefassten Momentan-Daten werden im Registerbereich 3500-3999 abgebildet.

Modbus Daten und Register

Datenpunkt	Einheit	Wertebereich	Adresse	Number Reg.	Func Codec	Beschreibung
lastUpdateTime	Sec	32bit unsigned	3500	2	04	Unixtime, wann das letzte Registerupdate erfolgt ist. 0=noch keine Live-Daten
Pac	W	32bit unsigned	3502	2	04	Gesamte Leistung P_{AC} von allen Wechselrichtern und Zählern im Wechselrichtermodus
Pdc	W	32bit unsigned	3504	2	04	Gesamte Leistung P_{DC} von allen Wechselrichtern
Uac	V	16bit unsigned	3506	1	04	Durchschnittliche Spannung U_{AC} aller Wechselrichter
Udc	V	16bit unsigned	3507	1	04	Durchschnittliche Spannung U_{DC} aller Wechselrichter
Daily yield	Wh	32bit unsigned	3508	2	04	Summierter Tagesertrag aller Wechselrichter
Yesterday yield	Wh	32bit unsigned	3510	2	04	Summierter gestriger Tagesertrag aller Wechselrichter
Monthly yield	Wh	32bit unsigned	3512	2	04	Summierter Monatsertrag aller Wechselrichter
Yearly yield	Wh	32bit unsigned	3514	2	04	Summierter Jahresertrag aller Wechselrichter
Total yield	Wh	32bit unsigned	3516	2	04	Gesamtertrag aller Wechselrichter
Pac consumption	W	32bit unsigned	3518	2	04	momentaner Gesamtverbrauch P_{AC} aller Verbrauchszähler
Daily yield cons.	Wh	32bit unsigned	3520	2	04	Summierter Tages-Verbrauch aller Verbrauchszähler
Yesterday yield cons.	Wh	32bit unsigned	3522	2	04	Summierter Verbrauch des gestrigen Tages; alle Verbrauchszähler
Monthly yield cons.	Wh	32bit unsigned	3524	2	04	Summierter Verbrauch des Monats; alle Verbrauchszähler
Yearly yield cons.	Wh	32bit unsigned	3526	2	04	Summierter Verbrauch des Jahres, alle Verbrauchszähler
Total yield cons.	Wh	32bit unsigned	3528	2	04	Summierter Gesamtverbrauch, alle Verbrauchszähler
TotalPower	Wh/Wp	32bit unsigned	3530	2	04	Installierte Generatorleistung

27.3.2 Offene JSON Schnittstelle

Die JavaScript Object Notation, kurz JSON ist ein kompaktes Datenformat zum Zweck des Datenaustauschs zwischen Anwendungen. Die hier dokumentierten Objekte können für die Verbindung mit anderen Programmen verwendet werden.

Die offene JSON-Schnittstelle kann unter [Konfiguration | System | Zugangskontrolle](#) deaktiviert, als auch aktiviert werden. Bei Aktivierung der Schnittstelle wird ein rotes Warndreieck mit hinterlegtem Sicherheitshinweis eingeblendet, der auf die Risiken die damit verbunden sein können hinweist.

Hinweis



Die offene JSON-Schnittstelle ist deaktiviert. Um die offene JSON-Schnittstelle zu aktivieren muss zuvor ein Benutzerpasswort gesetzt sein.

Die aktuellen Daten können über das HTTP-Protokoll abgefragt werden. Hierzu muss eine HTTP-Post-Anfrage an den Solar-Log™ geschickt werden. Das angefragte Objekt muss im Body stehen:

```
POST /getjp HTTP/1.1
Host: solar-log-xxxx
...
Content-Length: 20
Connection: keep-alive
Pragma: no-cache
Cache-Control: no-cache

{,801":{,170":null}}
```

Die Antwort enthält ein JSON-Objekt als Zeichenkette im Body:

```
HTTP/1.1 200 OK
Date: Fr, 25 Oct 2019 10:42:32 GMT
Server: IPC@CHIP
Content-Type: text/plain
Transfer-Encoding: chunked

{,801":{,170":{,100":25.10.19 10:42:15",,101":0,,102":0,,103":0,,104":0,,105":0,,106":0,,107":3527647,,108":0,,109":0,,110":0,,111":0,,112":0,,113":1132434,,114":0,,115":0,,116":45000}}}
```

Um die Daten in Javascript weiterverarbeiten zu können, muss die JSON-Zeichenkette erst in ein Objekt umgewandelt werden. Wenn zum Beispiel die Variable „tdata“ die JSON-Zeichenkette enthält, würde die Umwandlung wie folgt aussehen:

```
var LiveDaten=JSON.parse(tdata)[801][170];
```

Danach kann dann über die in der folgenden Tabelle angegebenen Indizes auf die einzelnen Datenfelder zugegriffen werden.

So ließe sich zum Beispiel die aktuelle Leistung P_{AC} wie folgt ausgeben:

```
alert(„Die Momentane AC-Leistung beträgt: „ + LiveDaten[101] + „ W“);
```

JSON Objekte

Datenpunkt	Wertebereich	Einheit	Index	Beschreibung
lastUpdateTime	DWORD	Zeit im Format dd.mm.yy; hh.minmin, secsec	100	Uhrzeit
Pac	DWORD	W	101	Gesamte Leistung PAC von allen Wechselrichtern und Zählern im Wechselrichtermodus
Pdc	DWORD	W	102	Gesamte Leistung PAC von allen Wechselrichtern
Uac	WORD	V	103	Durchschnittliche Spannung UAC der Wechselrichter
Udc	WORD	V	104	Durchschnittliche Spannung UDC der Wechselrichter
yieldDay	DWORD	Wh	105	Summierter Tagesertrag aller Wechselrichter
yieldYesterday	DWORD	Wh	106	Summierter gestriger Tagesertrag aller Wechselrichter
yieldMonth	DWORD	Wh	107	Summierter Monatsertrag aller Wechselrichter
yieldYear	DWORD	Wh	108	Summierter Jahresertrag aller Wechselrichter
yieldTotal	DWORD	Wh	109	Gesamtertrag aller Wechselrichter
consPac	DWORD	W	110	Momentaner Gesamtverbrauch PAC aller Verbrauchszähler
consYieldDay	DWORD	Wh	111	Summierter Verbrauch aller Verbrauchszähler
consYieldYesterday	DWORD	Wh	112	Summierter Verbrauch des gestrigen Tages; alle Verbrauchszähler
consYieldMonth	DWORD	Wh	113	Summierter Verbrauch des Monats; alle Verbrauchszähler
consYieldYear	DWORD	Wh	114	Summierter Verbrauch des Jahres, alle Verbrauchszähler
consYieldTotal	DWORD	Wh	115	Summierter Gesamtverbrauch, alle Verbrauchszähler
totalPower	DWORD	Wp	116	Installierte Generatorleistung

28 Maße

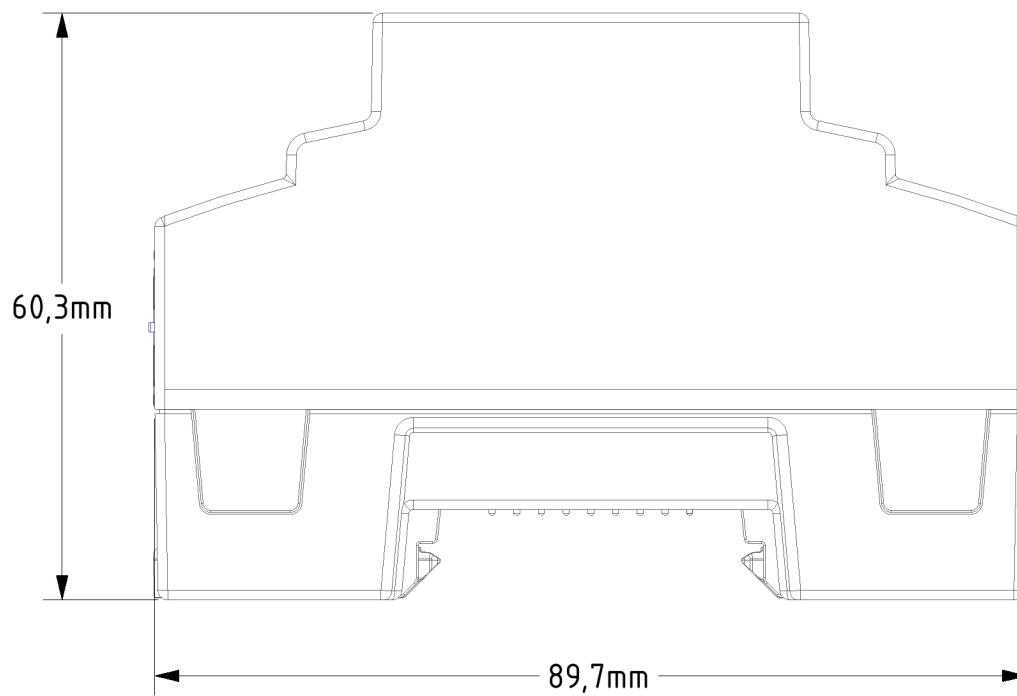
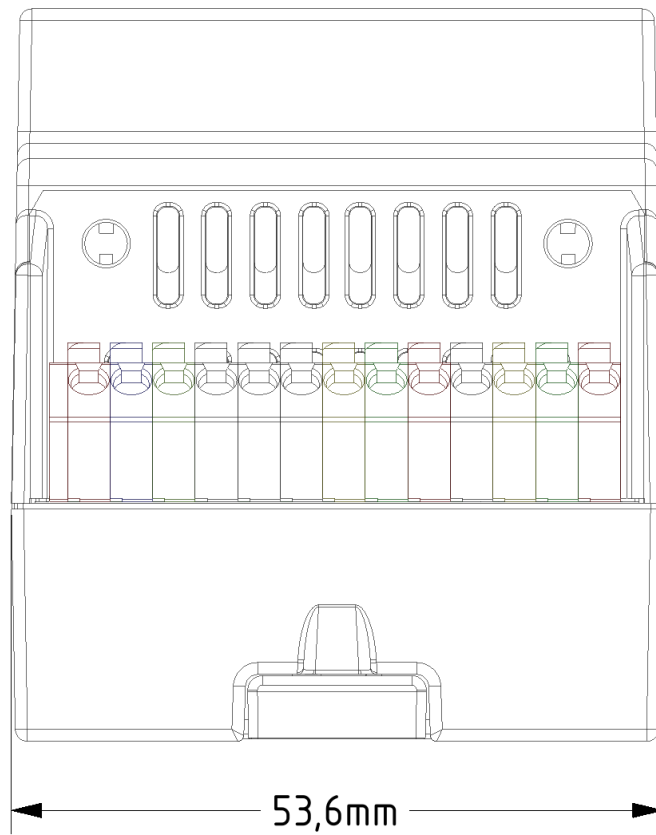

29 Abbildungsverzeichnis

Abb.: Solar-Log Base ohne ausgezogene Rastnasen.	Abb.: Solar-Log Base mit ausgezogenen Rastnasen	14
Abb.: Anschlüsse Solar-Log Base - 2 x RS485 (A und B) oder 1 x RS422 - rechts die farbliche PIN-Belegung am Gerät		15
Abb.: Anschlüsse Solar-Log 15 Base - Unterseite		17
Abb.: Solar-Log Base / Solar-Log MOD I/O ohne Busverbinder	Abb.: Solar-Log Base / Solar-Log MOD I/O mit Busverbinder	20
Abb.: Solar-Log Base / Solar-Log MOD I/O mit Busverbinder zusammengefügt.		20
Abb.: Display des Solar-Log MOD I/O mit LED's		21
Abb.: Solar-Log Base / Solar-Log MOD 485 ohne Busverbinder	Abb.: Solar-Log Base / Solar-Log MOD 485 mit Busverbinder	23
Abb.: Solar-Log Base / Solar-Log MOD 485 mit Busverbinder zusammengefügt.		23
Abb.: Anschlüsse Solar-Log MOD 485 - 2 x RS485 (A und B) oder 1 x RS422		24
Abb.: Solar-Log MOD 485 Anschlüsse - Unterseite		26
Abb.: Kombination Solar-Log Base mit Solar-Log MOD I/O und Solar-Log MOD 485 (Verbunden - Vorderseite)		27
Abb.: Kombination Solar-Log Base mit Solar-Log MOD I/O und Solar-Log MOD 485 (Verbunden - Rückseite)		27
Abb.: Hauptmenü Solar-Log Base 2000		35
Abb.: Popup-Fenster mit Sicherheitshinweisen		36
Abb.: Konfigurationsseite „Zugangskontrolle“		37
Abb.: Aufbau Solar-Log Base Hauptmenü		38
Abb.: Bedienelemente		39
Abb.: Anmelde-Button mit Auswahlbereich		41
Abb.: Systeminfo mit Beispiel-Anlage		42
Abb.: Kopfleiste mit „Ausblendpfeile“		43
Abb.: Signalisierung neue Firmware		43
Abb.: Automatische Firmwareüberprüfung mit eingeblendetem Hinweistext		44
Abb.: Info-Symbol bei aktiviertem Installationsmodus		45
Abb.: Rotes Dreieck mit Hinweistext		45
Abb.: Menüpunkt „Lizenzen“ mit Bereich „Benötigte Lizenzen“ (Beispiel)		46
Abb.: Login-Symbol mit markierten Assistent		47
Abb.: Startbild des Solar-Log™ Konfigurationsassistent		47
Abb.: Beispiel einer Solar-Log™ Ethernet-Einstellungen über den Solar-Log™ Konfigurationsassistent		48
Abb.: Beispiel - eines erfolgreichen Verbindungstests		50
Abb.: Beispiel - eines erfolglosen Verbindungstests		50
Abb.: Eingeblendetes Firmware-Update-Fenster		51
Abb.: Konfigurationsassistent - Beispiel - Schnittstellenbelegung		51
Abb.: Beispiel - Konfigurationsassistent - Gerätekonfiguration		52
Abb.: Beispiel - Zusammenfassung des Konfigurationsassistent		53
Abb.: VLCD-Display		55
Abb.: Virtuelles LCD-Display - Bedeutung der Symbole		56
Abb.: Beispiel Blinkcodes für Internet - Fehler 4		57
Abb.: Beispiel Ethernet Einstellungen für die Ethernet-Schnittstelle 1		59
Beispiel mit aktivierter Ethernet 1-Schnittstelle und deaktivierter Ethernet 2-Schnittstelle		60
Beispiel mit Aktivierung beider Ethernet-Schnittstellen		60
Abb.: Beispiel - eines erfolgreichen Verbindungstests		61
Abb.: Beispiel - eines erfolglosen Verbindungstest		62
Abb.: Proxy Einstellungen		63
Abb.: Beispiel - Testübertragung mit Fehlerbild		65
Abb.: Beispiel - Verbindungstest mit Fehler		65
Abb.: Export mit deaktivierter Verschlüsselung (Schalter ist auf aktiviert gestellt)		67
Abb.: Schnittstellendefinition über das Plus-Symbol		68
Abb.: Komponenten hinzufügen		69
Abb.: Zusammenfassung der ausgewählten Komponenten		70
Abb.: Beispiel - Schnittstellen-Auswahl zwischen Solar-Log Base (Intern) und MOD 485 (Mod 485)		71
Abb.: Beispiel - Schnittstellen-Auswahl MOD 485 und RS485		71
Abb.: Geräte-Erkennung - noch nicht gestartet		72
Abb.: Direktvermarktung mit eingespieltem Beispiel-Paket		87
Abb.: Konfiguration Uhrzeit des Solar-Log™		96
Abb.: Solar-Log™ mit Lizenz-Bereich		98
Abb.: Diagramm Wechselrichter-Details		102
Abb.: Diagramm Tracker-Vergleich		103
Abb.: Diagramm Modulfeld-Vergleich		104
Abb.: Batterie-Diagnose - Aktuelle Messwerte		105
Abb.: Batterie-Diagnose - Lade Historie 1 Tag		106
Abb.: Batterie-Diagnose - Bilanz		108
Abb.: Ereignisprotokoll wird geladen		109

Abb.: Einspeisemanagement - Steuerzustand	110
Abb.: Einspeisemanagement - Einspeisepunktbilanz.....	117
Abb.: PM-Historie	118
Abb.: Beispiel einer RS485-Busanalyse (bei aktiviertem Installationsmodus).....	119
Abb.: Beispiel-Teilausschnitt des vergrößerten Messwertebereichs	120
Abb.: Beispiel-Teilausschnitt des unteren Messwertebereichs.....	120
Abb.: Kommunikation zwischen Solar-Log MOD I/O und Solar-Log Base	121
Abb.: Solar-Log MOD I/O - Solar-Log Base Kommunikationsbus/LEDs.....	121
Abb.: Kommunikation zwischen Solar-Log MOD 485 und Solar-Log Base	123
Abb.: Solar-Log MOD 485 - Solar-Log Base Kommunikationsbus/LEDs.....	123
Abb.: Komponenten - S0-Zähler auf Schnittstelle A und B	125
Abb.: Verbindungstest - Funkpaket	126
Abb.: Beispielhafte SCB Stringübersicht	127
Abb.: Smart Energy Status (aktuell)	129
Abb.: Smart Energy Historie - Beispiel Priorität 1	130
Abb.: Smart Energy - Simulation mit AC-ELWA-E - Überschuss-Priorität 1	132
Abb.: Support Allgemein	134
Abb.: Momentanwerte der Anlage (Ansicht Cockpit)	135
Abb.: Beispiel-Anlage mit Energiefluss.....	137
Abb.: Tabellarische Leistungs-Aufzeichnung einer Beispiel-Anlage	138
Abb.: Grafische Darstellung der Gesamt-Erzeugung der Anlage.....	139
Abb.: Diagramm Tages-Ansicht Erzeugung mit aktivierter Autoskalierung.....	140
Abb.:Tabelle Tages-Ansicht Erzeugung	141
Abb.: Diagramm Monats-Ansicht.....	142
Abb.:Tabelle Monats-Ansicht.....	143
Abb.: Diagramm Jahres-Ansicht	144
Abb.: Diagramm Gesamt-Ansicht.....	145
Abb.: Tagesverbrauchs-Diagramm mit angeschlossenen Verbrauchern in der Unterverbrauchsansicht.....	148
Abb.: Tagesverbrauchs-Diagramm mit angeschlossenen Verbrauchern und aktivierter Liniengrafik in der Unterverbrauchsansicht.....	149
Abb.: Diagramm Tages-Bilanz mit Batteriespeichersystem	152
Abb.: Diagramm Tages-Bilanz mit aktivierter Autoskalierung	153
Abb.: Diagramm Monats-Ansicht Bilanz	154
Abb.: Diagramm Jahres-Ansicht Bilanz.....	155
Abb.: Diagramm Gesamt-Bilanz.....	156
Abb.: Diagramm Werte der Sensorbox	157
Abb.: Beispiel-Anlage mit Energiefluss.....	159
Abb.: Verkabelung Rundsteuerempfänger mit 4 Relais - Beispiel 1	172
Abb.: Kanaleinstellungen Wirkleistungsreduzierung - Beispiel 1.....	173
Abb.: Verkabelung Rundsteuerempfänger mit 2 Relais - Beispiel 2.....	174
Abb.: Kanaleinstellungen Wirkleistungsreduzierung - Beispiel 2.....	175
Abb.: Verkabelung Rundsteuerempfänger mit 3 Relais - Beispiel 3	176
Abb.: Kanaleinstellungen Wirkleistungsreduzierung - Beispiel 3.....	177
Abb.: Verkabelung Rundsteuerempfänger mit 3 Relais - Beispiel 3	178
Abb.: Verkabelung Rundsteuerempfänger mit 5 Relais - Beispiel 4.....	178
Abb.: Kanaleinstellungen Wirkleistungsreduzierung - Beispiel 4.....	179

Solar-Log GmbH
Fuhrmannstraße 9
72351 Geislingen-Binsdorf
Germany
Tel.: +49 (0)7428/4089-300
info@solar-log.com
www.solar-log.com
www.solarlog-web.com

Das Urheberrecht dieser Anleitung verbleibt beim Hersteller. Kein Teil dieser Anleitung darf in irgendeiner Form ohne die schriftliche Genehmigung der Solar-Log GmbH reproduziert oder unter Verwendung elektronischer Systeme verarbeitet, vervielfältigt oder verbreitet werden.

Zu widerhandlungen, die den o. g. Angaben widersprechen, verpflichten zu Schadensersatz.

Änderungen vorbehalten.

Alle Angaben erfolgen ohne Gewähr und Anspruch auf Vollständigkeit.

Alle in dieser Anleitung genannten Marken sind das Eigentum ihrer jeweiligen Hersteller und hiermit anerkannt. Die Marke „Speedwire“ ist ein in vielen Ländern eingetragenes Warenzeichen der SMA Solar Technology AG.

Für Druckfehler wird keine Haftung übernommen.